



TES 501..



BOSCH

el Οδηγίες χρήσης
bg Указания за употреба
hu Használati utasítás

it Istruzioni per l'uso
tr Kullanma kılavuzu
ar تعليمات للاستخدام

el	Ελληνικά	6
bg	Български	26
hu	Magyar	45
it	Italiano	62
tr	Türkçe	79
ar	العربية	121

Υλικά παράδοσης (βλέπε στη σελίδα 7)

Окомплектовка на доставката (вижте страница 27)

A csomagolás tartalma (lásd 46 oldal)

Contenuto della confezione (ved. pagina 63) / **Teslimat kapsamı** (bkz. sayfa 80)

متضمنات التوريد (أنظر الصفحة 3)

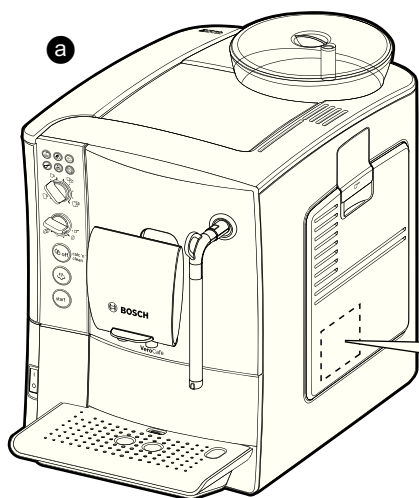

BOSCH

E-Nr. FD... ..

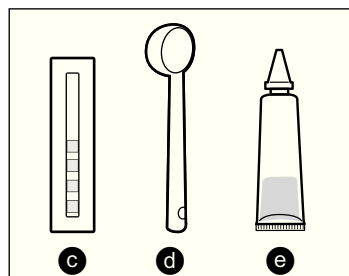

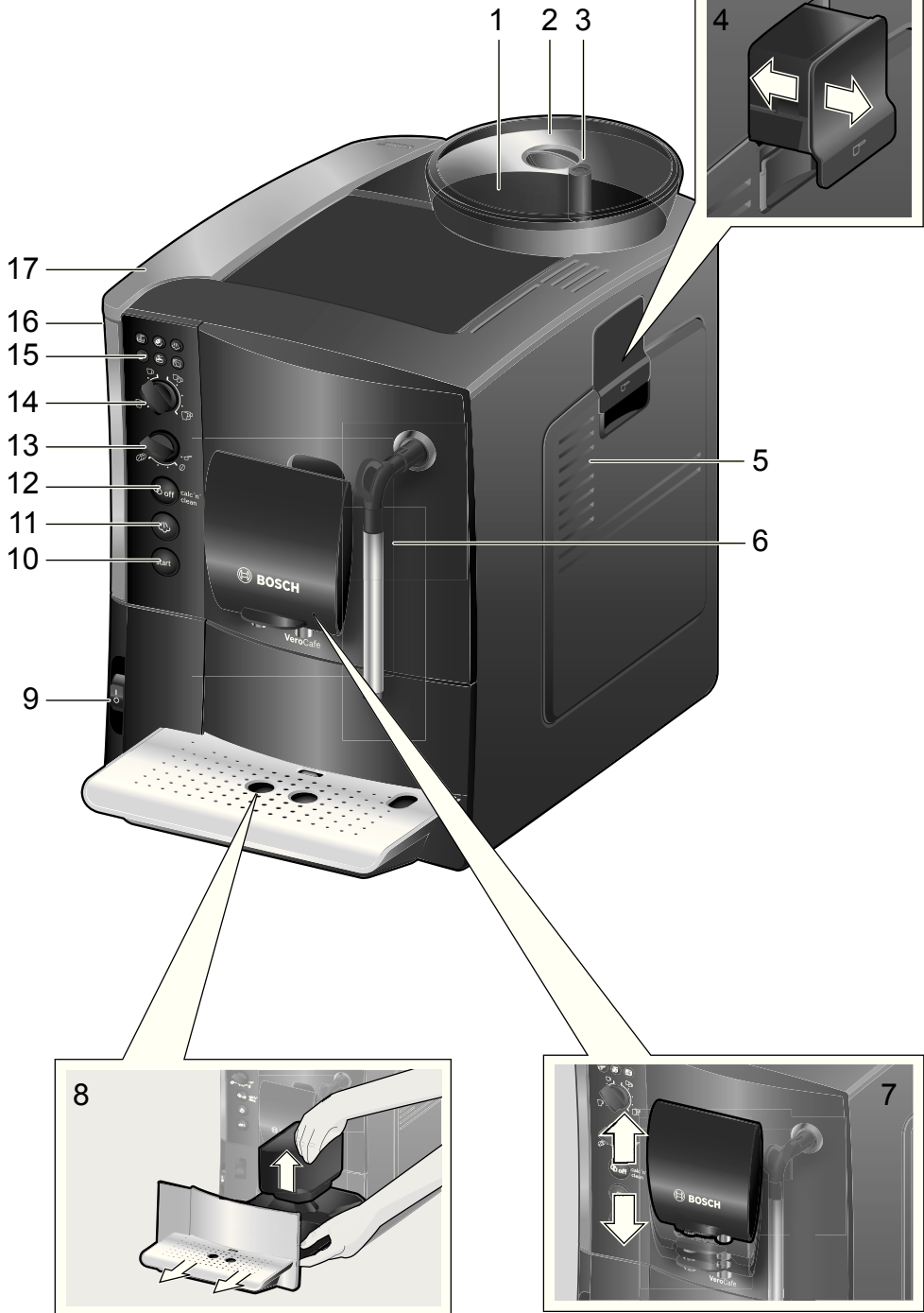

A

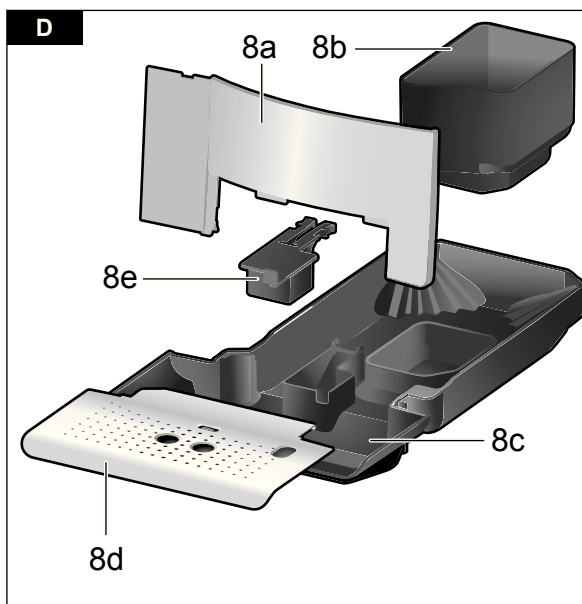
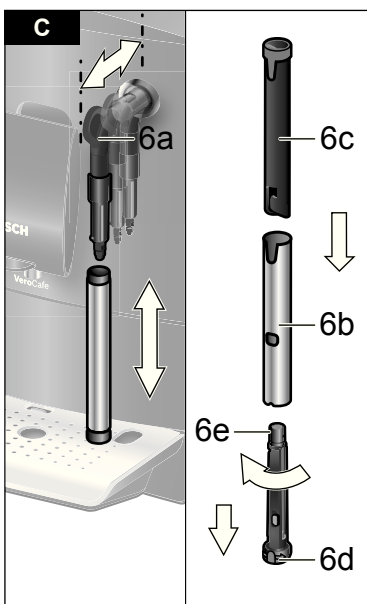

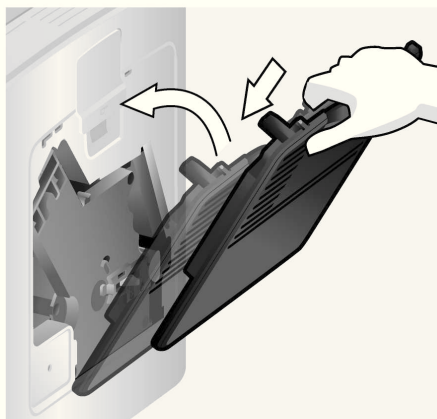
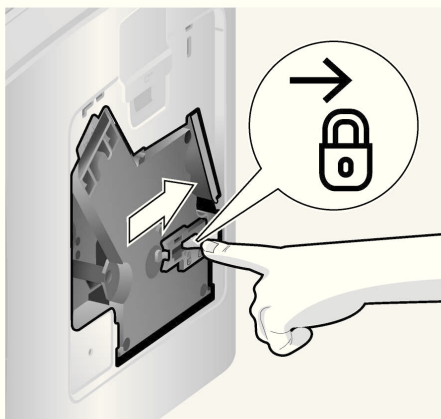
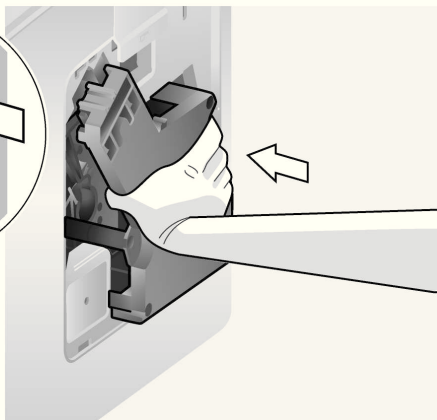
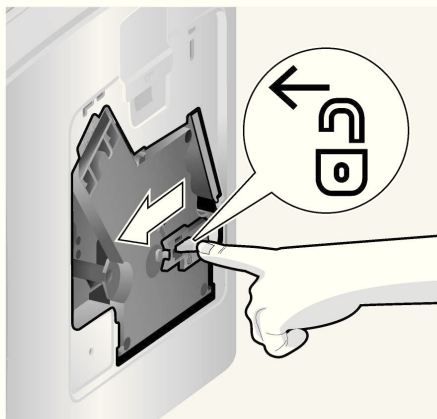
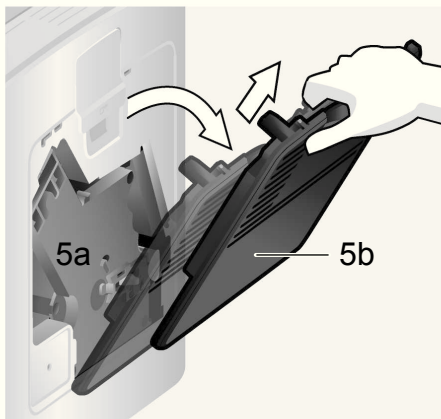



Περιεχόμενα

Υλικά παράδοσης	7
Με μια ματιά.....	7
Στοιχεία χειρισμού.....	8
– Διακόπτης ρεύματος O/I	8
– Πλήκτρο σέρβις 	8
– Πλήκτρο ατμού 	8
– Πλήκτρο έναρξης 	8
– Ένδειξη φωτοδιόδου (LED).....	8
– Περιστροφικό μπουτόν «Δύναμη καφέ»	9
– Περιστροφικό μπουτόν «Επιλογή ροφήματος»	9
– Εξάρτημα αφρίσματος γάλακτος	9
Πριν την πρώτη χρήση	9
Φίλτρο νερού	10
Ρυθμίσεις	12
– Σκληρότητα νερού	12
– Αυτόματη απενεργοποίηση.....	12
– Ρύθμιση θερμοκρασίας παρασκευής	13
– Ρύθμιση βαθμού άλεσης.....	13
Παρασκευή με κόκκους καφέ.....	13
Παρασκευή με αλεσμένο καφέ	14
Λήψη καυτού νερού	14
Παρασκευή αφρού γάλακτος	15
Φροντίδα και καθημερινός καθαρισμός	15
– Καθαρισμός εξαρτήματος αφρίσματος γάλακτος.....	16
– Καθαρισμός της μονάδας παρασκευής.....	17
Συμβουλές για την εξοικονόμηση ενέργειας	18
Πρόγραμμα σέρβις	18
Αντιπαγετική προστασία	20
Εξαρτήματα.....	20
Απόσυρση	20
Όροι εγγύησης.....	21
Επιλύστε μόνοι σας τα απλά προβλήματα.....	22
Τεχνικά στοιχεία	25

Αξιότιμη λάτρης του καφέ,
αξιότιμε λάτρη του καφέ.

Τα θερμά μας συγχαρητήρια για την αγορά
αυτής της πλήρως αυτόματης μηχανής
espresso του οίκου Bosch.

Υποδείξεις ασφαλείας

**Παρακαλούμε διαβάστε προσεκτικά το
εγχειρίδιο χρήσης, ακολουθείτε τις οδη-
γίες του και φυλάξτε το ασφαλές μέρος!**
**Παρακαλούμε παραδώστε αυτά τα εγχει-
ρίδια στο νέο κάτοχο, εάν πουλήσετε τη
συσκευή.**

**Αυτή η αυτόματη εσπρεσιέρα προορίζε-
ται για την επεξεργασία ποσοτήτων που
συνηθίζονται στην οικιακή χρήση ή σε
παρόμοιες μη επαγγελματικές χρήσεις.
Στις συνήθεις οικιακές χρήσεις περιλαμ-
βάνεται π.χ. η χρήση σε κουζίνες συνερ-
γατών σε καταστήματα, γραφεία και άλ-
λους επαγγελματικούς χώρους, καθώς
και η χρήση από τους ένοικους πανδο-
χείων, μικρών ξενοδοχείων και παρόμοι-
ων χώρων διαμονής.**

Κίνδυνος ηλεκτροπληξίας!

Η σύνδεση και η χρήση της συσκευής θα
πρέπει να γίνεται μόνο βάσει των στοιχείων
στην πινακίδα τύπου.

Να χρησιμοποιείται μόνο εφόσον το καλώδιο
τροφοδοσίας και η συσκευή δεν παρουσιά-
ζουν φθορές.

Χρησιμοποιείτε τη συσκευή μόνο σε εσωτερι-
κούς χώρους σε θερμοκρασία δωματίου.

Άτομα (επίσης παιδιά) με μειωμένη σωματι-
κή αντίληψη ή με μειωμένες διανοητικές ικα-
νότητες ή με ελλιπή εμπειρία και γνώση, δεν
επιτρέπεται να χειρίζονται τη συσκευή, εκτός
αν επιβλέπονται, ή είχαν πάρει οδηγίες σε
σχέση με τη χρήση της μηχανής από άτομο
υπεύθυνο για την ασφάλειά τους.

Φυλάσσετε τη συσκευή μακριά από παιδιά.

Να επιβλέπονται τα παιδιά για να εμποδιστεί
το να παίζουν με τη συσκευή.

Σε περίπτωση βλάβης, απουσιάζετε αμέσως το βύσμα τροφοδοσίας. Οι επισκευές στη συσκευή, όπως π.χ. η αντικατάσταση ενός κατεστραμμένου καλώδιου τροφοδοσίας, θα πρέπει να ανατίθενται μόνο στην υπηρεσία εξυπηρέτησης πελατών μας, για την αποφυγή περαιτέρω κινδύνων. Μην βυθίζετε ποτέ τη συσκευή ή το καλώδιο τροφοδοσίας στο νερό. Μην βάζετε τα χέρια σας στο μύλο άλεσης. Χρησιμοποιήστε τη συσκευή μόνο σε χώρους που προστατεύονται από τον παγετό.

⚠ Κίνδυνος εγκαυμάτων!

Η εκροή (6c) του αφροποποιητή γάλακτος είναι πολύ καυτή. Μετά τη χρήση αφήστε πρώτα να κρυώσει, πριν το αγγίξετε. Χρησιμοποιήστε αυτήν τη συσκευή μόνο αφού ο αφροποποιητής γάλακτος (6) συναρμολογηθεί και εγκατασταθεί πλήρως.

⚠ Κίνδυνος ασφυξίας!

Μην αφήνετε τα παιδιά να παίζουν με το υλικό συσκευασίας.



Υλικά παράδοσης

(βλέπε την εικόνα επισκόπησης στην αρχή των οδηγιών)

- a) Πλήρως αυτόματη μηχανή espresso TES501
- b) Οδηγίες χρήσης
- c) Ταινία μέτρησης της σκληρότητας του νερού
- d) Κουτάλι αλεσμένου καφέ
- e) Λίπος (σωληνάριο)

Με μια ματιά

Εικόνες A, B, C, D και E στις ξεδιπλωνόμενες σελίδες

- 1 Δοχείο κόκκων καφέ
- 2 Κάλυμμα αρώματος
- 3 Περιστροφικός επιλογέας για τη ρύθμιση του βαθμού άλεσης
- 4 Θήκη αλεσμένου καφέ (αλεσμένος καφές/δίσκιο καθαρισμού)
- 5 Μονάδα παρασκευής (**Εικ. E**)
 - a) Μονάδα παρασκευής
 - b) Κλαπέτο
 - c) Πλήκτρο
 - d) Μανδάλωση
- 6 Εξάρτημα αφρίσματος γάλακτος (**Εικ. C**)
 - a) Βαλβίδα ατμού
 - b) Μεταλλικό στόμιο
 - c) Σωλήνας λειτουργίας
 - d) Πυρήνας λειτουργίας
 - e) Οπή εξαερισμού
- 7 Στόμιο εξόδου καφέ, ρυθμιζόμενο ως προς το ύψος
- 8 Δίσκος σταξίματος (**Εικ. D**)
 - a) Κάλυμμα
 - b) Δοχείο για το κατακάθι του καφέ
 - c) Δίσκος σταξίματος, στόμιο εξόδου καφέ
 - d) Λαμαρίνα σταξίματος, στόμιο εξόδου καφέ
 - e) Φλοτέρ
- 9 Διακόπτης ρεύματος **O/I**
- 10 Πλήκτρο έναρξης (start) 
- 11 Πλήκτρο ατμού 
- 12 Πλήκτρο σέρβις 
- 13 Περιστροφικό μπουτόν «Δύναμη καφέ»
- 14 Περιστροφικό μπουτόν «Επιλογή ροφήματος»
- 15 Ένδειξη φωτοδιόδου (LED)
- 16 Αποσπώμενο δοχείο νερού
- 17 Καπάκι δοχείου νερού
- 18 Κουτάλι αλεσμένου καφέ (βοήθεια τοποθέτησης για το φίλτρο νερού)
- 19 Θήκη φύλαξης για το κουτάλι αλεσμένου καφέ
- 20 Καλώδιο σύνδεσης ρεύματος με θήκη φύλαξης

Στοιχεία χειρισμού

Διακόπτης ρεύματος O/I

Με το διακόπτη ρεύματος O/I (9) ενεργοποιείται ή απενεργοποιείται εντελώς η συσκευή (η παροχή ρεύματος διακόπτεται).

Σημαντικό: Πριν την απενεργοποίηση εκτελέστε το πρόγραμμα πλήσης ή χρησιμοποιήστε για την απενεργοποίηση το πλήκτρο σέρβις (12).

Πλήκτρο σέρβις

Πατώντας για λίγο το πλήκτρο σέρβις (12) ξεπλένεται η συσκευή και απενεργοποιείται. Όταν αναβοσβήνει το πλήκτρο σέρβις (12) πρέπει να πραγματοποιηθεί το πρόγραμμα σέρβις. Πατώντας παρατεταμένα το πλήκτρο σέρβις (12) ξεκινά το πρόγραμμα σέρβις. Κατά τη διάρκεια που το πρόγραμμα σέρβις τρέχει, αναβοσβήνει το πλήκτρο σέρβις (12) και σβήνει, όταν το πρόγραμμα έχει τερματιστεί.

Πλήκτρο ατμού











Πατώντας το πλήκτρο ατμού (11) δημιουργείται ατμός, ο οποίος χρησιμεύει για την παρασκευή αφρού γάλακτος.

Πλήκτρο έναρξης

Πατώντας το πλήκτρο έναρξης (10) ξεκινά η παρασκευή ροφήματος. Με ένα νέο πάτημα κατά τη διάρκεια της παρασκευής του ροφήματος, μπορείτε να σταματήσετε πρόωρα τη λήψη.

Ένδειξη φωτοδιόδου (LED)

Το άναμμα και αναβόσβημα της εκάστοτε φωτοδιόδου (LED) δείχνει τα ακόλουθα:

- | | | |
|---|-------------|---|
|  | ανάβει | Το δοχείο του νερού είναι άδειο και πρέπει να γεμίσει ξανά. |
|  | αναβοσβήνει | Το φίλτρο του νερού είναι μεταχειρισμένο και πρέπει να αντικατασταθεί. |
|  | ανάβει | Το δοχείο των κόκκων καφέ είναι άδειο και πρέπει να γεμίσει ξανά. |
|  | ανάβει | Η βαλβίδα ατμού πρέπει να ανοίξει ή να κλείσει. |
|  | αναβοσβήνει | Ανάλογα με τη ρύθμιση εξέρχεται ατμός ή καυτό νερό από το εξάρτημα αφρίσματος του γάλακτος. |
|  | ανάβει | Κατά την επιλογή του  με το περιστροφικό μπουτόν «Δύναμη καφέ» ανάβει το σύμβολο για όσο λαμβάνεται αλεσμένος καφές. |
|  | ανάβει | Ο δίσκος σταξίματος λείπει ή δεν είναι σωστά τοποθετημένος, τοποθετήστε το δίσκο σταξίματος. |
|  | αναβοσβήνει | Τα δοχεία είναι γεμάτα, αδειάστε τα δοχεία και τοποθετήστε τα ξανά. |
|  | ανάβει | Το κλαπέτο της μονάδας παρασκευής είναι ανοιχτό, κλείστε το κλαπέτο. |
|  | αναβοσβήνει | Αφαιρέστε και καθαρίστε τη μονάδα παρασκευής. |

Περιστροφικό μπουτόν «Δύναμη καφέ»



Με αυτό το περιστροφικό μπουτόν (13) ρυθμίζεται η δύναμη του καφέ ή η επιλογή για αλεσμένο καφέ.

0	Πολύ ελαφρύς
έως	Ελαφρύς
	Μέτριος
	Δυνατός
	Αλεσμένος καφές

Περιστροφικό μπουτόν «Επιλογή ροφήματος»



Με αυτό το περιστροφικό μπουτόν (14) επιλέγονται το επιθυμητό ρόφημα και η ποσότητα. Επιπλέον, αλλάζουμε με αυτό οι ρυθμίσεις χρήστη.

	Μικρό espresso
έως	Espresso
	Μικρό café crème
	Café crème
	Μεγάλο café crème
	2 μικρά espresso
έως	2 espresso
	2 μικρά café crème
	2 café crème
	2 μεγάλα café crème

Εξάρτημα αφρίσματος γάλακτος

Το εξάρτημα αφρίσματος γάλακτος (6a) μπορεί, τραβώντας το προς τα έξω και πιέζοντάς το προς τα μέσα, να ανοίξει και να κλείσει.

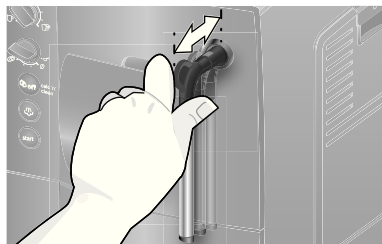

Πριν την πρώτη χρήση





Γενικά

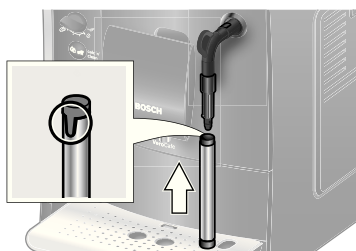

Γεμίζετε τα αντίστοιχα δοχεία μόνο με καθαρό, κρύο νερό χωρίς ανθρακικό και κατά προτίμηση χαρμάνια καφέ για πλήρως αυτόματες μηχανές espresso ή αυτόματες καφετιέρες. Μη χρησιμοποιείτε καραμελωμένους κόκκους καφέ, κόκκους με γλάσο ή με άλλα σακχαρώδη συστατικά. Αυτοί οι κόκκοι καφέ φράσσουν τη μονάδα παρασκευής. Αυτή η συσκευή επιτρέπει τη ρύθμιση της σκληρότητας του νερού. Από το εργοστάσιο έχει ρυθμιστεί μία σκληρότητα νερού 4. Εξακριβώστε τη σκληρότητα του χρησιμοποιούμενου νερού με τη συνημμένη ταινία ελέγχου. Όταν ο έλεγχος επιφέρει μια άλλη τιμή από 4, προγραμματίστε αντίστοιχα τη συσκευή μετά τη θέση σε λειτουργία (βλέπε «Σκληρότητα νερού» στο κεφάλαιο «Ρυθμίσεις» στη σελίδα 12).

Θέση της συσκευής σε λειτουργία

1. Τοποθετήστε την πλήρως αυτόματη μηχανή espresso σε μία επίπεδη, αδιάβροχη επιφάνεια που μπορεί να αντέξει το βάρος της συσκευής. Οι σχισμές αερισμού της συσκευής πρέπει να μένουν ελεύθερες.
2. Τραβήξτε το φιν από τη θήκη καλωδίου (20) και συνδέστε το. Μπορείτε να ρυθμίσετε το επιθυμητό μήκος του καλωδίου, σπρώχνοντάς το προς τα πίσω και τραβώντας το προς τα έξω. Προς τούτο θέστε τη συσκευή με την πίσω πλευρά π.χ. στην ακμή του τραπεζιού και τραβήξτε το καλώδιο είτε προς τα κάτω ή σπρώξτε το προς τα επάνω.
3. Συναρμολογήστε το εξάρτημα αφρίσματος γάλακτος. Χρησιμοποιείτε τη συσκευή μόνο, όταν το εξάρτημα αφρίσματος γάλακτος (6) έχει πλήρως συναρμολογηθεί.



4. Αναδιπλώστε το καπάκι του δοχείου νερού (17).
5. Αφαιρέστε το δοχείο του νερού (16), ξεπλύντε το και γεμίστε το με καθαρό, κρύο νερό. Προσέξτε το μαρκάρισμα **max**.
6. Τοποθετήστε το δοχείο του νερού (16) ίσια και πιέστε το εντελώς προς τα κάτω.
7. Κλείστε ξανά το καπάκι του δοχείου νερού (17).
8. Γεμίστε το δοχείο των κόκκων καφέ (1) με ανάλεστο καφέ (για την παρασκευή με αλεσμένο καφέ, βλέπε στο κεφάλαιο «Παρασκευή με αλεσμένο καφέ» στη σελίδα 14).
9. Ενεργοποιήστε τη συσκευή στο διακόπτη ρεύματος **O/I** (9). Η φωτοδιόδος (LED)  αναβοσβήνει και η φωτοδιόδος (LED)  ανάβει.
10. Τοποθετήστε το δοχείο κάτω από το στόμιο εξόδου του εξαρτήματος αφρίσματος γάλακτος (6).
11. Τραβήξτε το εξάρτημα αφρίσματος γάλακτος (6) προσεκτικά προς τα έξω, για να το ανοίξετε. Η συσκευή ξεπλένει το εξάρτημα αφρίσματος γάλακτος (6) με νερό. Η φωτοδιόδος (LED)  αναβοσβήνει.
12. Όταν η φωτοδιόδος (LED)  ανάβει, πιέστε προς τα μέσα το εξάρτημα αφρίσματος γάλακτος (6), για να το κλείσετε.

Η συσκευή θερμαίνει και ξεπλένει. Από το στόμιο εξόδου του καφέ εξέρχεται λίγο νερό. Όταν τα πλήκτρα  (12),  (11) και  (10) ανάβουν, είναι η συσκευή σε ετοιμότητα λειτουργίας.

Απενεργοποίηση της συσκευής

Όταν η συσκευή δε χρησιμοποιήθηκε για μία ώρα, ξεπλένει αυτόματα και απενεργοποιείται (χρονική διάρκεια ρυθμιζόμενη, βλέπε «Αυτόματη απενεργοποίηση» στο κεφάλαιο «Ρυθμίσεις» στη σελίδα 12).

Εξαιρέση: Όταν έχει ληφθεί μόνο καυτό νερό ή ατμός, απενεργοποιείται η συσκευή, χωρίς να ξεπλύνει.

Για να απενεργοποιήσετε τη συσκευή προηγουμένως χειροκίνητα, πατήστε το πλήκτρο σέρβις (12). Η συσκευή ξεπλένεται και απενεργοποιείται.

Υπόδειξη: Κατά την πρώτη χρήση, μετά την εκτέλεση του προγράμματος σέρβις ή όταν η συσκευή δεν ήταν για μεγαλύτερο χρονικό διάστημα σε λειτουργία, το πρώτο ρόφημα δεν έχει ακόμα το πλήρες άρωμα και δε θα πρέπει να καταναλωθεί.

Μετά τη θέση σε λειτουργία της πλήρως αυτόματης μηχανής espresso, επιτυγχάνεται μια συνεχής λεπτή και σταθερή «κρέμα» μόνο μετά τη λήψη μερικών φλιτζανιών.









Σε περίπτωση παρατεταμένης χρήσης είναι φυσιολογικό, να δημιουργούνται στις σχισμές αερισμού σταγόνες νερού.

Φίλτρο νερού

Ένα φίλτρο νερού μπορεί να ελαττώσει την απόθεση αλάτων ασβεστίου.

Προτού χρησιμοποιηθεί ένα νέο φίλτρο νερού, πρέπει αυτό να ξεπλυθεί. Για αυτό ενεργήστε ως εξής:

1. Πιέστε δυνατά το φίλτρο του νερού με τη βοήθεια του κουταλιού αλεσμένου καφέ (18) μέσα στο άδειο δοχείο του νερού.
2. Γεμίστε το δοχείο του νερού (16) μέχρι το μαρκάρισμα **max** με νερό.
3. Θέστε το περιστροφικό μπουτόν (13) στη θέση 

4. Κρατήστε τα πλήκτρα  (11) και  (12) συγχρόνως το λιγότερο για 5 δευτερόλεπτα πατημένα. Ανάβει είτε  «off» ή  «on».
 5. Πατώντας το πλήκτρο έναρξης (10) ρυθμίστε «on».
 6. Κρατήστε το πλήκτρο έναρξης (10) το λιγότερο 5 δευτερόλεπτα πατημένο για επιβεβαίωση, όλες οι φωτοδιόδους (LED) ανάβουν για λίγο.
 7. Η φωτοδιόδος (LED)  αναβοσβήνει και η φωτοδιόδος (LED)  ανάβει.
 8. Τοποθετήστε ένα δοχείο με χωρητικότητα 0,5 λίτρα κάτω από το στόμιο εξόδου του εξαρτήματος αφρίσματος γάλακτος (6).
 9. Ανοίξτε το εξάρτημα αφρίσματος του γάλακτος (6), τραβώντας το προς τα έξω. Η φωτοδιόδος (LED)  αναβοσβήνει.
 10. Νερό ρέει διαμέσου του φίλτρου και το ξεπλένει.
 11. Όταν η φωτοδιόδος (LED)  ανάβει, κλείστε το εξάρτημα αφρίσματος του γάλακτος (6), πιέζοντάς το προς τα μέσα.
 12. Αδειάστε το δοχείο.
- Η συσκευή είναι πάλι έτοιμη για χρήση.

Πληροφορία: Λόγω του ξεπλύματος του φίλτρου έχει ενεργοποιηθεί συγχρόνως η ρύθμιση για την ένδειξη «Αλλαγή φίλτρου» (= Η φωτοδιόδος (LED)  αναβοσβήνει).

Μετά την ένδειξη «Αλλαγή φίλτρου» ή το αργότερο μετά από δύο μήνες, έχει εξασθενήσει η δράση του φίλτρου. Για λόγους υγιεινής και για να μη συσσωρευτούν άλατα στη συσκευή (η συσκευή μπορεί να υποστεί ζημιά), θα πρέπει το φίλτρο να αντικατασταθεί. Ανταλλακτικά φίλτρα μπορείτε να προμηθευτείτε μέσω του εμπορίου (TCZ7003) ή από το τμήμα εξυπηρέτησης πελατών (467873). Όταν δεν τοποθετείται ένα νέο φίλτρο, αλλάξτε τη ρύθμιση για το φίλτρο στο κεφάλαιο «Σκληρότητα νερού».

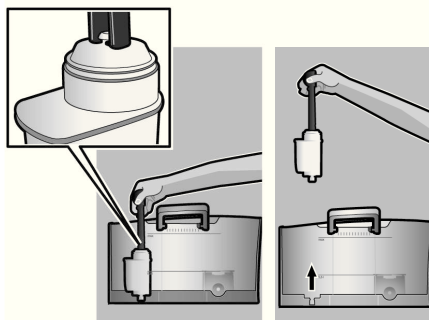

Πληροφορία: Με το δείκτη φίλτρου μπορείτε να μαρκάρετε το μήνα, κατά τον οποίο τοποθετήσατε το φίλτρο. Μπορείτε επίσης να μαρκάρετε το μήνα, κατά τον οποίο θα πρέπει να αντικαταστήσετε το φίλτρο την επόμενη φορά (το αργότερο μετά από δύο μήνες).

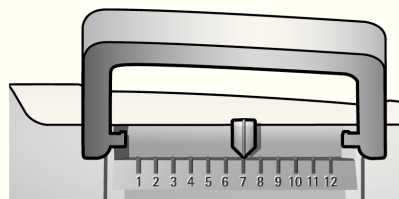

Πληροφορία: Όταν η συσκευή δε χρησιμοποιήθηκε για μεγαλύτερο χρονικό διάστημα (π.χ. διακοπές), θα πρέπει το τοποθετημένο φίλτρο πριν τη χρήση να ξεπλυθεί. Προς τούτο, πραγματοποιήστε μια λήψη ενός φλιτζανιού καυτού νερού και χύστε το.

Ρυθμίσεις

Έχετε τη δυνατότητα, να προσαρμόσετε τις ρυθμίσεις ξεχωριστά. Μπορείτε να ρυθμίσετε τα ακόλουθα:







Σκληρότητα νερού

Αυτή η συσκευή επιτρέπει τη ρύθμιση της σκληρότητας του νερού. Η σωστή ρύθμιση της σκληρότητας του νερού είναι σημαντική ώστε η συσκευή να επισημαίνει έγκαιρα πότε απαιτείται απασβέστωση. Από το εργοστάσιο έχει προρρυθμιστεί μία σκληρότητα νερού 4. Η σκληρότητα του νερού μπορεί να διαπιστωθεί με τις συνημμένες δοκιμαστικές ταινίες. Μπορείτε να απευθυνθείτε ακόμα στην εταιρεία ύδρευσης της περιοχής σας.

Βυθίστε τη δοκιμαστική ταινία για λίγο στο νερό, πινάξτε την λίγο και μετά από ένα λεπτό διαβάστε το αποτέλεσμα.

Βαθμί- δα	Σκληρότητα νερού	
	Γερμανική μέθοδος (°dH)	Γαλλική μέθοδος (°fH)
1	1-7	1-13
2	8-14	14-25
3	15-21	26-38
4	22-30	39-54

Όταν πρέπει να καταχωρηθεί μια άλλη σκληρότητα νερού από την προρρυθμισμένη ή όταν χρησιμοποιείται ένα φίλτρο νερού, ενεργήστε ως εξής:

1. Θέστε το περιστροφικό μπουτόν (13) στη θέση .
2. Κρατήστε τα πλήκτρα  (11) και  (12) συγχρόνως το λιγότερο για 5 δευτερόλεπτα πατημένο. Ο αριθμός των φωτοдиодων (LED) που ανάβουν τώρα, συμβολίζει τη ρυθμισμένη σκληρότητα του νερού.
3. Πατήστε το πλήκτρο έναρξης (10) τώρα τόσες φορές μέχρι να ανάψει η επιθυμητή σκληρότητα του νερού, π.χ. για τη σκληρότητα νερού 3 ανάβουν οι φωτοδιόδοι (LED) ,  και .



4. Κρατήστε το πλήκτρο έναρξης (10) το λιγότερο για 5 δευτερόλεπτα πατημένο. Οι ρυθμισμένες φωτοδιόδοι (LED) αναβοσβήνουν, η επιλεγμένη σκληρότητα του νερού έχει αποθηκευτεί.

Σημαντικό: Κατά τη χρήση του φίλτρου νερού (ειδικό εξάρτημα, αριθμ. παραγγελίας 461732), ενεργήστε ως εξής, βλέπε κεφάλαιο „Φίλτρο νερού“ στη σελίδα 10.



Υπόδειξη: Όταν μέσα σε 90 δευτερόλεπτα δεν πατηθεί κανένα πλήκτρο, περνά η συσκευή χωρίς αποθήκευση στην άμεση παροχή καφέ. Η προηγούμενος αποθηκευμένη σκληρότητα του νερού διατηρείται.



Αυτόματη απενεργοποίηση





Εδώ μπορεί να ρυθμιστεί το χρονικό διάστημα, μετά από το οποίο απενεργοποιείται αυτόματα η συσκευή μετά την τελευταία παρασκευή ροφήματος. Η ρύθμιση μπορεί να γίνει από 15 λεπτά μέχρι 4 ώρες. Ο προρρυθμισμένος χρόνος είναι 1 ώρα. Για την εξοικονόμηση ενέργειας μπορεί να μειωθεί.

1. Θέστε το περιστροφικό μπουτόν (13) στη θέση .
2. Κρατήστε τα πλήκτρα  (11) και  (12) συγχρόνως το λιγότερο για 5 δευτερόλεπτα πατημένο. Ο αριθμός των φωτοдиодων (LED) που ανάβουν τώρα, συμβολίζει το ρυθμισμένο χρόνο για την απενεργοποίηση.
3. Πατήστε το πλήκτρο έναρξης (10) τώρα τόσες φορές, μέχρι να ανάψει ο επιθυμητός χρόνος απενεργοποίησης:

 = 15 λεπτά

 και  = 30 λεπτά

,  και  = 45 λεπτά

, ,  και  = 1 ώρα

, , ,  και  = 2 ώρες









, , , ,  και  = 4 ώρες

4. Κρατήστε το πλήκτρο έναρξης (10) το λιγότερο για 5 δευτερόλεπτα πατημένο. Οι ρυθμισμένες φωτοδιόδους (LED) αναβοσβήνουν, ο επιλεγμένος χρόνος απενεργοποίησης έχει αποθηκευτεί.

Υπόδειξη: Όταν μέσα σε 90 δευτερόλεπτα δεν πατηθεί κανένα πλήκτρο, περνά η συσκευή χωρίς αποθήκευση στην άμεση παροχή καφέ. Ο προηγούμενος αποθηκευμένος χρόνος για την απενεργοποίηση παραμένει.

Ρύθμιση θερμοκρασίας παρασκευής

Επίσης η θερμοκρασία παρασκευής μπορεί να ρυθμιστεί.

1. Θέστε το περιστροφικό μπουτόν (13) στη θέση .
2. Κρατήστε τα πλήκτρα  (11) και  (12) το ελάχιστο για 5 δευτερόλεπτα πατημένα. Ο αριθμός των φωτοδιόδων (LED) που ανάβουν τώρα, συμβολίζει τη ρυθμισμένη θερμοκρασία παρασκευής.
3. Πατήστε το πλήκτρο έναρξης (10) τώρα τόσες φορές, μέχρι να ανάψει η επιθυμητή θερμοκρασία:
Φωτοδίοδος (LED)  = Χαμηλή
Φωτοδίοδος (LED)  και  = Μεσαία
Φωτοδίοδος (LED) ,  και  = Υψηλή
4. Κρατήστε το πλήκτρο έναρξης (10) το λιγότερο για 5 δευτερόλεπτα πατημένο. Οι ρυθμισμένες φωτοδιόδους (LED) αναβοσβήνουν, η επιλεγμένη θερμοκρασία έχει αποθηκευτεί.

Υπόδειξη: Όταν μέσα σε 90 δευτερόλεπτα δεν πατηθεί κανένα πλήκτρο, περνά η συσκευή χωρίς αποθήκευση στην άμεση παροχή καφέ. Η προηγούμενος αποθηκευμένη θερμοκρασία παρασκευής διατηρείται.

Ρύθμιση βαθμού άλεσης

Με τον περιστροφικό επιλογέα (3) για τη ρύθμιση του βαθμού άλεσης, μπορεί να ρυθμιστεί ο επιθυμητός βαθμός άλεσης του καφέ.

Προσοχή

Ρυθμίστε το βαθμό άλεσης, μόνο όταν λειτουργεί ο μηχανισμός άλεσης! Διαφορετικά μπορεί να προκληθούν ζημιές στη συσκευή. Μη βάζετε τα χέρια σας στο μηχανισμό άλεσης.

- Όταν λειτουργεί ο μηχανισμός άλεσης, ρυθμίστε με τον περιστροφικό επιλογέα (3) μεταξύ λεπτά αλεσμένου καφέ (a: περιστροφή ενάντια στη φορά των δεικτών του ρολογιού) και πιο χονδρά αλεσμένου καφέ (b: περιστροφή προς τη φορά των δεικτών του ρολογιού).

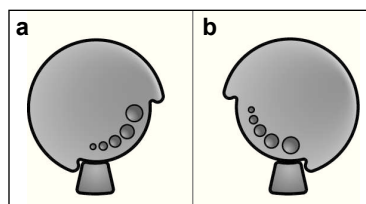

Πληροφορία: Η νέα ρύθμιση θα γίνει αντιληπτή από το δεύτερο φλιτζάνι καφέ.

Συμβουλή: Για τους σκούρους κόκκους καφέ επιλέξτε έναν μεγαλύτερο βαθμό αλέσματος, για τους ανοικτόχρωμους κόκκους έναν μικρότερο.

Παρασκευή με κόκκους καφέ

Αυτή η πλήρως αυτόματη μηχανή espresso αλέθει για κάθε διαδικασία παρασκευής φρέσκο καφέ.

Συμβουλή: Χρησιμοποιείτε κατά προτίμηση χαρμάνια καφέ για πλήρως αυτόματες μηχανές espresso ή αυτόματες καφετιέρες. Για μια ιδανική ποιότητα, φυλάγετε τους κόκκους του καφέ σε δροσερό και σκοτεινό μέρος ή στην κατάψυξη. Οι κόκκοι καφέ μπορούν να αλεσθούν επίσης και κατεψυγμένοι.

Σημαντικό: Βάζετε καθημερινά φρέσκο νερό στο δοχείο του νερού (16). Θα πρέπει να υπάρχει πάντοτε αρκετό νερό για τη λειτουργία της συσκευής στο δοχείο του νερού (16).

Μπορούν να παρασκευαστούν διαφορετικά ροφήματα καφέ πολύ απλά με πάτημα του κουμπιού.

Παρασκευή

Η συσκευή πρέπει να είναι σε ετοιμότητα λειτουργίας.

1. Τοποθετήστε το(α) προθερμασμένο(α) φλιτζάνι(α) κάτω από το στόμιο εξόδου καφέ (7).

Συμβουλή: Σε περίπτωση ενός μικρού espresso προθερμαίνετε πάντοτε το φλιτζάνι, π.χ. με καυτό νερό.

2. Επιλέξτε τον επιθυμητό καφέ και την επιθυμητή ποσότητα, στρέφοντας το επάνω περιστροφικό μπουτόν (14).
3. Επιλέξτε την επιθυμητή δύναμη του καφέ, στρέφοντας το κάτω περιστροφικό μπουτόν (13).
4. Πατήστε το πλήκτρο έναρξης (10).

Ο καφές προπαρασκευάζεται και ρέει στη συνέχεια στο(α) φλιτζάνι(α).

Με νέο πάτημα του πλήκτρου έναρξης (start) (10,) μπορείτε να διακόψετε πρόωρα τη διαδικασία παρασκευής.

Παρασκευή με αλεσμένο καφέ

Αυτή η πλήρως αυτόματη μηχανή μπορεί επίσης να λειτουργήσει με αλεσμένο καφέ (όχι σκόνη καφέ).

Σημαντικό: Βάζετε καθημερινά φρέσκο νερό στο δοχείο του νερού (16). Θα πρέπει να υπάρχει πάντοτε αρκετό νερό για τη λειτουργία της συσκευής στο δοχείο του νερού (16).

Παρασκευή

1. Ανοίξτε τη θήκη αλεσμένου καφέ (4).
 2. Προσθέστε το πολύ 2 κοφτά κουτάλια αλεσμένου καφέ στη θήκη αλεσμένου καφέ.
- Προσοχή:** Μην προσθέσετε ολόκληρους κόκκους καφέ ή σκόνη καφέ.
3. Κλείστε τη θήκη αλεσμένου καφέ (4).
 4. Ρυθμίστε το κάτω περιστροφικό μπουτόν (13) στο σύμβολο ☞.
 5. Πατήστε το πλήκτρο έναρξης (10).
- Ο καφές ετοιμάζεται και στη συνέχεια ρέει στο φλιτζάνι.

Λήψη καυτού νερού

⚠ Κίνδυνος εγκαυμάτων!

Το εξάρτημα αφρίσματος του γάλακτος (6) ζεσταίνεται πάρα πολύ. Πιάνετε το εξάρτημα αφρίσματος του γάλακτος (6) μόνο από το πλαστικό μέρος.

Η συσκευή πρέπει να είναι σε ετοιμότητα λειτουργίας.

1. Τοποθετήστε το προθερμασμένο φλιτζάνι ή ποτήρι κάτω από το στόμιο εξόδου του εξαρτήματος αφρίσματος του γάλακτος (6).
2. Ανοίξτε το εξάρτημα αφρίσματος του γάλακτος (6), τραβώντας το προς τα έξω. Η συσκευή θερμαίνει. Καυτό νερό εξέρχεται για περίπου 40 δευτερόλεπτα από το στόμιο εξόδου του εξαρτήματος αφρίσματος του γάλακτος (6).
3. Πιέζοντας προς τα μέσα το εξάρτημα αφρίσματος του γάλακτος (6), τερματίζετε τη διαδικασία.

Παρασκευή αφρού γάλακτος

⚠ Κίνδυνος εγκαυμάτων!

Το εξάρτημα αφρίσματος του γάλακτος (6) ζεσταίνεται πάρα πολύ. Πιάνετε το εξάρτημα αφρίσματος του γάλακτος (6) μόνο από το πλαστικό μέρος.

Συμβουλή: Δημιουργήστε πρώτα αφρό γάλακτος και μετά λάβετε καφέ ή δημιουργήστε ξεχωριστά αφρό γάλακτος και προσθέστε τον στον καφέ.

Η συσκευή πρέπει να είναι σε ετοιμότητα λειτουργίας.

1. Πατήστε το πλήκτρο ☺ (11). Το πλήκτρο ☺ αναβοσβήνει, η συσκευή θερμαίνεται τώρα για περίπου 20 δευτερόλεπτα.
2. Μόλις ανάψει το πλήκτρο και φωτιδίσκος (LED) ☺, βυθίστε το εξάρτημα αφρίσματος του γάλακτος μέχρι τον πάτο ενός φλιτζανιού ή ενός ποτηριού, το οποίο είναι γεμάτο κατά ένα τρίτο με γάλα.
3. Ανοίξτε το εξάρτημα αφρίσματος του γάλακτος (6), τραβώντας το προς τα έξω.

⚠ Κίνδυνος εγκαυμάτων!

Ο εξερχόμενος ατμός είναι πολύ καυτός, μπορεί να προκύψουν πισσιλίσματα των υγρών. Μην ακουμπήσετε ή μην κατευθύνετε το στόμιο πάνω σε άτομα.

4. Δημιουργήστε αφρό γάλακτος.
5. Κλείστε το εξάρτημα αφρίσματος του γάλακτος (6), πιέζοντάς το προς τα μέσα.

Συμβουλή: Για έναν άφογο αφρό γάλακτος, χρησιμοποιήστε κατά προτίμηση κρύο γάλα με τουλάχιστον 1,5% λιπαρά.

Σημαντικό: Τα στεγνά υπολείμματα γάλακτος αφαιρούνται δύσκολα, για αυτό καθαρίζεται **οπωσδήποτε** μετά από κάθε χρήση το εξάρτημα αφρίσματος του γάλακτος (6) με χλιαρό νερό.

Φροντίδα και καθημερινός καθαρισμός

⚠ Κίνδυνος ηλεκτροπληξίας!

Πριν τον καθαρισμό τραβήξτε το φως από την πρίζα.

Μη βυθίζετε τη συσκευή ποτέ σε νερό.

Μη χρησιμοποιείτε κανέναν ατμοκαθαριστή.

- Σκουπίζετε το περίβλημα με ένα μαλακό, υγρό πανί.
- Μη χρησιμοποιείτε σκληρά πανιά ή απορρυπαντικά.
- Αφαιρείτε πάντοτε αμέσως τα υπολείμματα αλάτων ασβεστίου, καφέ, γάλακτος και διαλύματος απασβεστώσης. Κάτω από αυτά τα υπολείμματα μπορεί να προκληθεί διάβρωση.
- Τραβήξτε το δίσκο σταξίματος (8c) με το δοχείο για το κατακάθι του καφέ (8b) προς τα εμπρός. Αφαιρέστε το κάλυμμα (8a) και τη λαμαρίνα σταξίματος (8d). Αδειάστε και καθαρίστε το δίσκο σταξίματος και το δοχείο για το κατακάθι του καφέ.
- Αφαιρέστε και καθαρίστε τη θήκη αλεσμένου καφέ (4).

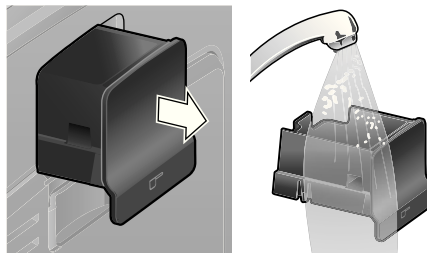

- Αφαιρέστε το φλοτέρ (8e) και καθαρίστε το με ένα υγρό πανί.

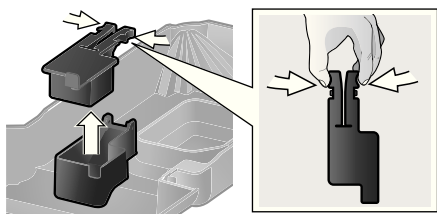

- Μην πλένετε τα ακόλουθα εξαρτήματα **στο πλυντήριο πιάτων**: Κάλυμμα (8a), φλοτέρ (8e), θήκη αλεσμένου καφέ (4), μονάδα παρασκευής (5a).
- Τα ακόλουθα εξαρτήματα είναι κατάλληλα για το πλυντήριο πιάτων: Δίσκος σταξίματος (8c), δοχείο για το κατακάθι του καφέ (8b), λαμαρίνα σταξίματος (8d), κάλυμμα αρώματος (2) και κουτάλι αλεσμένου καφέ (18).
- Σφουγγίστε τον εσωτερικό χώρο της συσκευής (δοχεία υποδοχής και θήκη αλεσμένου καφέ).

Σημαντικό: Αδειάζετε και καθαρίζετε καθημερινά το δίσκο σταξίματος (8c) και το δοχείο για το κατακάθι του καφέ (8b), για την αποφυγή σχηματισμού μούχλας.

Υπόδειξη: Όταν η συσκευή ενεργοποιείται στην κρύα κατάσταση με το διακόπτη ρεύματος **O/I** (9) ή όταν απενεργοποιείται αυτόματα μετά τη λήψη καφέ, ξεπλένεται η συσκευή αυτόματα. Το σύστημα καθαρίζεται έτσι από μόνο του.

Σημαντικό: Όταν η συσκευή δε χρησιμοποιηθεί για μεγαλύτερο χρονικό διάστημα (π.χ. διακοπές), καθαρίστε καλά την πλήρη συσκευή συμπεριλαμβανομένου του συστήματος γάλακτος και της μονάδας παρασκευής.

Καθαρισμός εξαρτήματος αφρίσματος γάλακτος

Το εξάρτημα αφρίσματος του γάλακτος (6) θα πρέπει να καθαρίζεται μετά από

κάθε χρήση, για την απομάκρυνση των υπολειμμάτων.

Σημαντικό: Πριν την αφαίρεση, αφήστε το εξάρτημα αφρίσματος του γάλακτος να κρυώσει.

Αποσυναρμολόγηση του εξαρτήματος αφρίσματος του γάλακτος για τον καθαρισμό:

1. Για την αφαίρεση, πιάστε το μεταλλικό στόμιο και τραβήξτε το προς τα κάτω.



2. Γυρίστε τον πυρήνα λειτουργίας (6d) ενάντια στη φορά των δεικτών του ρολογιού και αφαιρέστε τον.

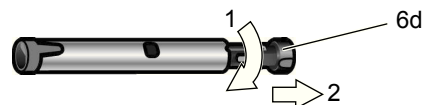

3. Αφαιρέστε το σωλήνα λειτουργίας (6c).

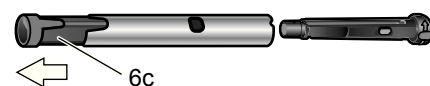

4. Καθαρίστε τα μεμονωμένα εξαρτήματα με σαπουνάδα και μια μαλακιά βούρτσα, σε περίπτωση που χρειάζεται τοποθετήστε τα σε ζεστή σαπουνάδα. Καθαρίστε καλά την οπή εξαερισμού (6e).

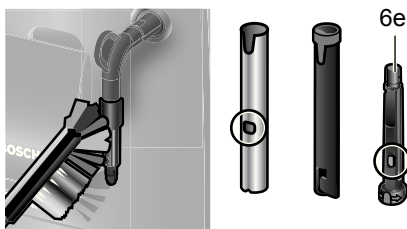

- Ξεπλύντε όλα τα εξαρτήματα με καθαρό νερό και στεγνώστε τα.
- Συναρμολογήστε τον πυρήνα λειτουργίας (6d) και το σωλήνα λειτουργίας (6c) στο μεταλλικό στόμιο.

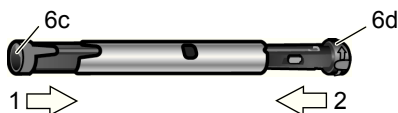

- Γυρίστε τον πυρήνα λειτουργίας προς τη φορά των δεικτών του ρολογιού, μέχρι τα μαρκαρίσματα να βρίσκονται το ένα δίπλα από το άλλο.



- Τοποθετήστε το εξάρτημα αφρίσματος του γάλακτος πάνω στη βαλβίδα ατμού. Προσέξτε, ώστε το κόκκινο μαρκαρίσμα στη βαλβίδα ατμού να είναι καλυμμένο.



⚠ Κίνδυνος εγκαυμάτων!

Χρησιμοποιείτε τη συσκευή μόνο, όταν το εξάρτημα αφρίσματος του γάλακτος (6) έχει πλήρως συναρμολογηθεί.

Καθαρισμός της μονάδας παρασκευής

Καθαρίζετε τακτικά τη μονάδα παρασκευής!

Αυτόματος προκαθαρισμός της μονάδας παρασκευής:

Πατήστε για λίγο το πλήκτρο σέρβις (12). Η συσκευή ξεπλένεται, όταν προηγουμένως έγινε λήψη καφέ. Στη συνέχεια, απενεργοποιείται.

Επιπρόσθετα στο αυτόματο πρόγραμμα καθαρισμού, θα πρέπει η μονάδα παρασκευής (5a) να αφαιρείται τακτικά για καθαρισμό (Εικ. Ε στην αρχή των οδηγιών).

- Απενεργοποιήστε τη συσκευή με το διακόπτη ρεύματος **O/I** (9). Δεν ανάβει κανένα πλήκτρο.
- Ανοίξτε το κλαπέτο (5b) της μονάδας παρασκευής.
- Σπρώξτε την κόκκινη μανδάλωση (5d) της μονάδας παρασκευής εντελώς προς τα αριστερά.
- Πατήστε το κόκκινο πλήκτρο (5c), πιάστε τη μονάδα παρασκευής από τα κοιλώματα λαβής και τραβήξτε την έξω.
- Καθαρίστε καλά τη μονάδα παρασκευής (5a) κάτω από τρεχούμενο νερό.



Σημαντικό: Καθαρίστε χωρίς υγρό καθαρισμού πιάτων και λοιπά απορρυπαντικά και μην την πλένετε στο πλυντήριο πιάτων.

6. Καθαρίστε καλά τον εσωτερικό χώρο της συσκευής με ένα υγρό πανί, απομακρύνετε ενδεχομένως υπάρχοντα υπολείμματα του καφέ.
7. Αφήστε τη μονάδα παρασκευής (5a) και τον εσωτερικό χώρο της συσκευής να στεγνώσουν.
8. Τοποθετήστε τη μονάδα παρασκευής (5a) μέχρι το τέρμα.
9. Σπρώξτε την κόκκινη μανδάλωση (5d) εντελώς προς τα δεξιά και κλείστε το κλαπέτο (5b).

Υπόδειξη: Μετά το καλό καθάρισμα, θα πρέπει οι στεγανοποιήσεις της μονάδας παρασκευής να λιπαίνονται τακτικά για ιδανική φροντίδα. Προς τούτο επιστρώστε λεπτά τις στεγανοποιήσεις ολόγυρα με ένα ειδικό για το σκοπό αυτό λίπος (αριθ. παραγγελίας 311368).

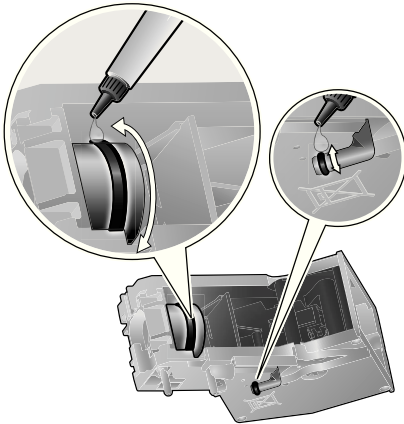

Συμβουλές για την εξοικονόμηση ενέργειας

- Η πλήρως αυτόματη μηχανή espresso απενεργοποιείται αυτόματα μετά από μια ώρα (ρύθμιση εργοστασίου). Ο προρρυθμισμένος χρόνος της μιας ώρας μπορεί να μειωθεί (βλέπε «Αυτόματη απενεργοποίηση» στο κεφάλαιο «Ρυθμίσεις» στη σελίδα 12).
- Όταν η πλήρως αυτόματη μηχανή espresso δε χρησιμοποιείται, απενεργοποιείτε τη συσκευή. Προς τούτο, πατήστε το πλήκτρο σέρβις (12). Η συσκευή ξεπλένεται και απενεργοποιείται.
- Μη διακόπτετε τη λήψη καφέ ή αφρόγαλου εάν αυτό είναι εφικτό. Η πρόωρη διακοπή οδηγεί σε αυξημένη κατανάλωση ενέργειας και σε γρηγορότερη πλήρωση του δίσκου στάλαξης.
- Απασβεστώνεται τακτικά τη συσκευή, για την αποφυγή αποθεμάτων αλάτων ασβεστίου. Τα υπολείμματα αλάτων οδηγούν σε αυξημένη κατανάλωση ενέργειας.

Πρόγραμμα σέρβις

Διάρκεια: Περίπου 35 λεπτά
Ανάλογα με τη χρήση αναβοσβήνει σε ορισμένα χρονικά διαστήματα το πλήκτρο σέρβις (12).

Η συσκευή θα πρέπει χωρίς καθυστέρηση να καθαριστεί και να απασβεστωθεί με το πρόγραμμα σέρβις. Όταν η εκτέλεση του προγράμματος σέρβις δεν πραγματοποιείται σύμφωνα με τις οδηγίες, μπορεί η συσκευή να υποστεί ζημιά.

Προσοχή

Σε κάθε πρόγραμμα σέρβις, χρησιμοποιείτε μέσα απασβέστωσης και απορρυπαντικά σύμφωνα με τις οδηγίες. Προσέξτε τις υποδείξεις ασφαλείας πάνω στη συσκευασία των απορρυπαντικών.

Μη διακόπτετε σε καμία περίπτωση το πρόγραμμα σέρβις! Μην πίνετε τα υγρά!

Μη χρησιμοποιείτε ποτέ ξίδι, απορρυπαντικά με βάση το ξίδι, κητρικό οξύ ή απορρυπαντικά με βάση το κητρικό οξύ!

Σε καμία περίπτωση μην τοποθετήσετε δισκία απασβέστωσης ή άλλα μέσα απασβέστωσης στη θήκη αλεσμένου καφέ (4)!

Ειδικά για το σκοπό αυτό και κατάλληλα δισκία απασβέστωσης και καθαρισμού μπορείτε να προμηθευτείτε μέσω του εμπορίου καθώς και από το τμήμα εξυπηρέτησης πελατών.

Κωδικός παραγγελίας	Εμπόριο	Τμήμα υποστήριξης πελατών
Δισκία καθαρισμού	TCZ6001	310575
Δισκία απασβέστωσης	TCZ6002	310967

Σημαντικό: Εάν έχει τοποθετηθεί ένα φίλτρο νερού στο δοχείο νερού (16), αφαιρέστε το οπωσδήποτε πριν το ξεκίνημα του προγράμματος σέρβις.

Για το ξεκίνημα του προγράμματος σέρβις κρατήστε το πλήκτρο σέρβις (12) το λιγότερο για 5 δευτερόλεπτα πατημένο.

Πληροφορία: Κατά τη διάρκεια που το πρόγραμμα τρέχει, αναβοσβήνει το πλήκτρο σέρβις (12).

Η φωτοδιόδος (LED)  ανάβει.

- Αδειάστε το δίσκο σταξίματος (8) και τοποθετήστε τον ξανά.

Η συσκευή ξεπλένεται δύο φορές.

Η φωτοδιόδος (LED)  ανάβει.

- Ανοίξτε τη θήκη αλεσμένου καφέ (4).
- Ρίξτε μέσα ένα δισκίο καθαρισμού Bosch και κλείστε τη θήκη αλεσμένου καφέ (4).
- Πατήστε το πλήκτρο έναρξης (10).

Η φωτοδιόδος (LED)  ανάβει.

- Προσθέστε χλιαρό νερό στο άδειο δοχείο του νερού (16) μέχρι το μαρκάρισμα **0,5l** και διαλύστε μέσα 2 δισκία απασβέστωσης Bosch.
- Πατήστε το πλήκτρο έναρξης (10).

Το πρόγραμμα σέρβις τρέχει τώρα για περίπου 10 λεπτά.

Η φωτοδιόδος (LED)  ανάβει.

- Τοποθετήστε ένα δοχείο με χωρητικότητα τουλάχιστον 0,5 λίτρα κάτω από το στόμιο εξόδου του εξαρτήματος αφρίσματος του γάλακτος (6).
- Ανοίξτε το εξάρτημα αφρίσματος του γάλακτος (6) τραβώντας το προς τα έξω.

Το πρόγραμμα σέρβις τρέχει τώρα για περίπου 12 λεπτά.

Η φωτοδιόδος (LED)  ανάβει.

- Ξεπλύντε το δοχείο νερού (16) και γεμίστε το με φρέσκο νερό μέχρι το μαρκάρισμα **max**.
- Πατήστε το πλήκτρο έναρξης (10).

Το πρόγραμμα σέρβις τρέχει τώρα για περίπου 30 δευτερόλεπτα και ξεπλένει τη συσκευή.

Η φωτοδιόδος (LED)  ανάβει.

- Κλείστε το εξάρτημα αφρίσματος του γάλακτος (6), πιέζοντάς το προς τα μέσα.

Το πρόγραμμα σέρβις τρέχει τώρα για περίπου 8 λεπτά.

Η φωτοδιόδος (LED)  ανάβει.

- Αδειάστε το δίσκο σταξίματος (8) και τοποθετήστε τον ξανά.



Όταν χρησιμοποιείται ένα φίλτρο, τοποθετήστε το τώρα ξανά.

Η συσκευή έχει καθαριστεί, απασβεστωθεί και είναι ξανά έτοιμη για λειτουργία.

Αντιπαγετική προστασία

⚠ Για να αποφευχθούν οι ζημιές από τον παγετό κατά τη μεταφορά και την αποθήκευση, θα πρέπει προηγουμένως η συσκευή να αδειάσει εντελώς.

Πληροφορία: Η συσκευή θα πρέπει να είναι έτοιμη προς λειτουργία και το δοχείο νερού (16) να είναι γεμάτο.

1. Τοποθετήστε ένα μεγάλο δοχείο κάτω από το στόμιο εξόδου του αφρίσματος αφρίσματος του γάλακτος (6).
2. Πατήστε το πλήκτρο ατμού (11). Η φωτοδίοδος (LED)  αναβοσβήνει, η συσκευή θερμαίνεται τώρα για περίπου 20 δευτερόλεπτα.
3. Όταν ανάβει η φωτοδίοδος (LED) , ανοίξτε το εξάρτημα αφρίσματος του γάλακτος (6), τραβώντας το προς τα έξω και αφήστε το για περίπου 15 δευτερόλεπτα να εξατμίσει.
4. Απενεργοποιήστε τη συσκευή με το διακόπτη ρεύματος **O/I** (9).
5. Αδειάστε το δοχείο νερού (16) και το δίσκο σταξίματος (8).

Εξαρτήματα

Τα ακόλουθα εξαρτήματα είναι διαθέσιμα από το εμπόριο και το τμήμα εξυπηρέτησης πελατών.

Κωδικός παραγγελίας	Εμπόριο	Τμήμα υποστήριξης πελατών
Δισκία καθαρισμού	TCZ6001	310575
Δισκία απασβέστωσης	TCZ6002	310967
Φίλτρο νερού	TCZ7003	467873
Λίπος (σωληνάριο)	–	311368

Αποκομιδή

Απορρίψτε τη συσκευασία με τρόπο φιλικό προς το περιβάλλον. Η συσκευή αυτή έχει σημανθεί σύμφωνα με την οδηγία 2002/96/EG σχετική με παλιές ηλεκτρικές και ηλεκτρονικές συσκευές (waste electrical and electronic equipment – WEEE). Η οδηγία δίνει το πλαίσιο για τον τρόπο αποκομιδής και αξιοποίησης παλαιών συσκευών που ισχύει για ολόκληρη την Ε.Ε.

Για τους τρόπους αποκομιδής που ισχύουν επί του παρόντος, θα σας ενημερώσει ο ειδικός έμπορος.

Με επιφύλαξη για τις όποιες αλλαγές.

Όροι εγγύησης

1. Η εγγύηση παρέχεται για εικοσιτέσσερις (24) μήνες, από την ημερομηνία αγοράς της συσκευής που αναγράφεται στη θεωρημένη απόδειξη αγοράς (δελτίο λιανικής πώλησης ή τιμολόγιο). Για την παροχή της εγγύησης απαιτείται η επίδειξη της θεωρημένης απόδειξης αγοράς.
2. Η εταιρεία, μέσα στα πιο πάνω χρονικά όρια, σε περίπτωση πλημμελούς λειτουργίας της συσκευής αναλαμβάνει την υποχρέωση επαναφοράς της σε ομαλή λειτουργία και της αντικατάστασης κάθε τυχόν ελαττωματικού μέρους (πλην των αναλώσιμων και των ευπαθών, όπως γυάλινα, λαμπτήρες κ.λπ.), εφόσον αυτήν προέρχεται από την κατασκευή και όχι από την κακή χρήση, την λανθασμένη εγκατάσταση, την μη τήρηση των οδηγιών χρήσης, την ακατάλληλη συντήρηση, την επέμβαση μη εξουσιοδοτημένων προσώπων ή εξωγενείς παράγοντες όπως ηλεκτρικές επιδράσεις κ.λπ. Στην περίπτωση που η εταιρεία ειδοποιηθεί για την πλημμελή λειτουργία μετά την πάροδο εξαμήνου από την αγορά της, θεωρείται ότι η συσκευή κατά την παράδοσή της στον τελικό καταναλωτή λειτουργούσε κανονικά και ότι η βλάβη δεν οφείλεται σε ελαττωματικότητά της εκτός αν ο τελικός καταναλωτής αποδείξει το αντίθετο. Κατά τη διάρκεια της εγγύησης παρέχονται δωρεάν τα ανταλλακτικά, η εργασία επισκευής και η μεταφορά της συσκευής (αν αυτό κριθεί απαραίτητο) στα συνεργεία της εταιρείας. Οποιαδήποτε άλλη αξίωση αποκλείεται.
3. Η εγγύηση δεν ισχύει σε περίπτωση πραγματοποίησης επισκευών ή γενικά παρεμβάσεων μη εξουσιοδοτημένων από την εταιρεία προς ώπων στην συσκευή.
4. Η κάθε επισκευή ή η αντικατάσταση ελαττωματικού μέρους δεν παρατείνει τον χρόνο της εγγύησης.
5. Εξαρτήματα και υλικά που αντικαθιστώνται κατά τη διάρκεια της εγγύησης επιστρέφονται στο συνεργείο.
6. Η εγγύηση παύει να ισχύει από τη στιγμή που η κυριότητα της συσκευής μεταβιβαστεί σε τρίτο πρόσωπο από τον αγοραστή.
7. Αλλαγή της συσκευής γίνεται μόνον στην περίπτωση που δεν αναγράφονται δυνατή η επιδιόρθωσή της.



Επιλύστε μόνοι σας τα απλά προβλήματα

Πρόβλημα	Αιτία	Αντιμετώπιση
Ο μηχανισμός άλεσης δεν αλέθει κόκκους καφέ.	Οι κόκκοι δεν πέφτουν στο μηχανισμό άλεσης (οι κόκκοι είναι πολύ λιπαροί).	Χτυπήστε ελαφρά το δοχείο κόκκων καφέ (1). Ενδεχομένως αλλάξτε την ποικιλία καφέ. Με άδειο το δοχείο των κόκκων καφέ (1), σφουγγίστε το με ένα στεγνό πανί.
Δεν είναι δυνατή η λήψη καυτού νερού.	Το εξάρτημα αφρίσματος του γάλακτος (6) είναι λερωμένο.	Καθαρίστε το εξάρτημα αφρίσματος του γάλακτος (6), βλέπε στο κεφάλαιο «Φροντίδα και καθημερινός καθαρισμός».
Πολύ λίγος ή καθόλου αφρός γάλακτος.	Το εξάρτημα αφρίσματος του γάλακτος (6) είναι λερωμένο.	Καθαρίστε το εξάρτημα αφρίσματος του γάλακτος (6), βλέπε στο κεφάλαιο «Φροντίδα και καθημερινός καθαρισμός».
	Στη συσκευή έχουν συσσωρευτεί πολλά άλατα.	Απασβεστώστε τη συσκευή.
	Ακατάλληλο γάλα.	Χρησιμοποιήστε γάλα με τουλάχιστον 1,5 % λιπαρά.
Ο καφές ρέει μόνο σταγόνα σταγόνα ή δε ρέει πλέον καφές.	Το εξάρτημα αφρίσματος του γάλακτος (6) δεν είναι σωστά συναρμολογημένο.	Υγράνετε τα μέρη του εξαρτήματος αφρίσματος του γάλακτος και πιέστε τα μαζί.
	Πολύ μεγάλος βαθμός άλεσης ή η σκόνη καφέ είναι πολύ λεπτή.	Ρυθμίστε το βαθμό άλεσης μικρότερο ή χρησιμοποιήστε πιο χοντρά αλεσμένο καφέ.
	Στη συσκευή έχουν συσσωρευτεί πολλά άλατα.	Απασβεστώστε τη συσκευή.
Εάν δεν μπορούν να αντιμετωπιστούν τα προβλήματα, καλέστε οπωσδήποτε την ανοικτή γραμμή επικοινωνίας!		



Επιλύστε μόνοι σας τα απλά προβλήματα

Πρόβλημα	Αιτία	Αντιμετώπιση
Ο καφές δεν έχει «κρέμα».	Ακατάλληλη ποικιλία καφέ.	Χρησιμοποιείτε ποικιλίες καφέ με υψηλότερο ποσοστό σε κόκκους καφέ Robusta.
	Οι κόκκοι δεν είναι φρέσκοι.	Χρησιμοποιήστε φρέσκο-καβουρδισμένους κόκκους καφέ.
	Ο βαθμός άλεσης δεν είναι κατάλληλος για το είδος των κόκκων.	Ρυθμίστε το βαθμό άλεσης πιο μεγάλο.
Ο καφές είναι πολύ «ξινός».	Πολύ μικρός βαθμός άλεσης ή η σκόνη καφέ είναι χοντρόκοκκη.	Ρυθμίστε το βαθμό άλεσης μεγαλύτερο ή χρησιμοποιήστε πιο λεπτά αλεσμένο καφέ.
	Ακατάλληλη ποικιλία καφέ.	Χρησιμοποιείτε πιο σκουρόχρωμο καβούρντισμα.
Ο καφές είναι πολύ «πικρός».	Ο βαθμός άλεσης είναι πολύ μεγάλος ή ο αλεσμένος καφές είναι πολύ λεπτόκοκκος.	Ρυθμίστε το βαθμό άλεσης μικρότερο ή χρησιμοποιήστε πιο χοντρά αλεσμένο καφέ.
	Ακατάλληλη ποικιλία καφέ.	Αλλάξτε την ποικιλία καφέ.
Το φίλτρο του νερού δεν συγκρατείται στο δοχείο του νερού (16).	Το φίλτρο του νερού δεν είναι σωστά στερεωμένο.	Πιέστε το φίλτρο του νερού ίσια και δυνατά στη σύνδεση του δοχείου.
Το κατακάθι του καφέ δεν είναι συμπγές και είναι πολύ υγρό.	Ο βαθμός άλεσης είναι πολύ μεγάλος ή πολύ μικρός ή χρησιμοποιείται πολύ λίγος αλεσμένος καφές.	Ρυθμίστε το βαθμό άλεσης μικρότερο ή μεγαλύτερο ή χρησιμοποιήστε 2 κοφτά κουτάλια αλεσμένου καφέ.
Εάν δεν μπορούν να αντιμετωπιστούν τα προβλήματα, καλέστε οπωσδήποτε την ανοικτή γραμμή επικοινωνίας!		

Επιλύστε μόνοι σας τα απλά προβλήματα

Πρόβλημα	Αιτία	Αντιμετώπιση
Η φωτοδίοδος (LED)  αναβοσβήνει.	Λερωμένη μονάδα παρασκευής (5).	Καθαρίστε τη μονάδα παρασκευής (5).
	Πολύ αλεσμένος καφές στη μονάδα παρασκευής (5).	Καθαρίστε τη μονάδα παρασκευής (5) (Γεμίστε το πολύ 2 κοφτά κουτάλια αλεσμένου καφέ).
	Ο μηχανισμός της μονάδας παρασκευής είναι δυσκίνητος.	Αφαιρέστε τη μονάδα παρασκευής και λιπάντε την με ένα ειδικά για αυτό σχεδιασμένο λίπος (αριθ. παραγγελίας 311368), βλέπε στο κεφάλαιο «Φροντίδα και καθημερινός καθαρισμός».
Ισχυρά διακυμαινόμενη ποιότητα καφέ ή ποιότητα αφρού γάλακτος.	Η συσκευή έχει άλατα.	Απασβεστώστε τη συσκευή σύμφωνα με τις οδηγίες με δύο δισκία απασβεστωσης.
Νερό σταξίματος στον εσωτερικό πάτο της συσκευής με αφαιρεμένο δίσκο σταξίματος (8).	Ο δίσκος σταξίματος (8) αφαιρέθηκε πολύ νωρίς.	Αφαιρείτε το δίσκο σταξίματος (8) μερικά δευτερόλεπτα μετά την τελευταία λήψη ροφήματος.
Η φωτοδίοδος (LED)  ανάβει.	Η μονάδα παρασκευής (5) λείπει ή δεν αναγνωρίστηκε.	Απενεργοποιήστε τη συσκευή με τοποθετημένη μονάδα παρασκευής (5), περιμένετε τρία δευτερόλεπτα και ενεργοποιήστε την ξανά.
Εάν δεν μπορούν να αντιμετωπιστούν τα προβλήματα, καλέστε οπωσδήποτε την ανοικτή γραμμή επικοινωνίας!		



Επιλύστε μόνοι σας τα απλά προβλήματα

Πρόβλημα	Αιτία	Αντιμετώπιση
Οι ρυθμίσεις του εργοστασίου αλλάχτηκαν και πρέπει να ενεργοποιηθούν ξανά («Reset»).	Έχουν πραγματοποιηθεί προσωπικές, μη επιθυμητές πλέον ρυθμίσεις.	Απενεργοποιήστε τη συσκευή με το διακόπτη ρεύματος O/I (9). Κρατήστε το πλήκτρο σέρβις (12) και το πλήκτρο ατμού (11) πατημένα και ενεργοποιήστε τη συσκευή με το διακόπτη ρεύματος O/I (9). Στη συνέχεια, επιβεβαιώστε με το πλήκτρο έναρξης (10). Οι ρυθμίσεις του εργοστασίου είναι ενεργοποιημένες.
Οι φωτοδιόδοι (LED)  αναβοσβήνουν.	Η συσκευή παρουσιάζει σφάλμα.	Καλέστε παρακαλώ τη Hotline.
Οι φωτοδιόδοι (LED)  αναβοσβήνουν.	Λάθος τάση.	Χρησιμοποιείτε τη συσκευή μόνο στα 220 V-240 V.
Οι φωτοδιόδοι (LED)  αναβοσβήνουν.	Η θερμοκρασία του περιβάλλοντος είναι πολύ χαμηλή.	Χρησιμοποιείτε τη συσκευή σε θερμοκρασίες > 5 °C.
Εάν δεν μπορούν να αντιμετωπιστούν τα προβλήματα, καλέστε οπωσδήποτε την ανοικτή γραμμή επικοινωνίας!		

Τεχνικά στοιχεία

Ηλεκτρική σύνδεση (τάση/συχνότητα)	220-240 V / 50-60 Hz
Ισχύς της θέρμανσης	1600 W
Μέγιστη πίεση της αντλίας, στατικά	15 bar
Μέγιστη χωρητικότητα του δοχείου του νερού (χωρίς φίλτρο)	1,7 l
Μέγιστη χωρητικότητα του δοχείου των κόκκων καφέ	300 g
Μήκος του ηλεκτρικού καλωδίου	100 cm
Διαστάσεις (Υ x Π x Β)	385 x 280 x 479 mm
Βάρος, κενή	9,3 kg
Είδος του μηχανισμού άλεσης	Κεραμικός

Съдържание

Окомплектовка на доставката	27
Общ преглед	27
Обслужващи елементи	28
– Мрежов прекъсвач O/I	28
– Бутон за обслужване 	28
– Бутон за пара 	28
– Бутон за стартиране 	28
– Индикатор	28
– Въртящо се копче „Сила на кафето“	29
– Въртящо се копче „Избор на напитка“	29
– Дюза за разпенване на мляко	29
Преди първата употреба	29
Воден филтър	30
Настройки	32
– Твърдост на водата	32
– Автоматично изключване	32
– Настройка на температурата на запарване	33
– Настройка на степента на мелене	33
Приготвяне с кафени зърна	33
Приготвяне с мляно кафе	34
Получаване на гореща вода	34
Приготвяне на млечна пяна	35
Поддръжка и всекидневно почистване	35
– Почистване на дюзата за разпенване на мляко	36
– Почистване на запарващото устройство	37
Съвети за пестене на енергия	38
Сервизна програма	38
Защита от замръзване	40
Принадлежности	40
Отвеждане	40
Гаранционни	40
Самостоятелно отстраняване на незначителни проблеми	41
Технически данни	44

Уважаеми любители на кафето,

поздравления за покупката на автоматичната машина за еспресо на фирма Bosch.

Указания за безопасност

Моля прочетете внимателно ръководството за употреба и едва след това предприемайте действия! Съхранете ръководството! Предайте тези ръководства на новия собственик, ако продавате уреда.

Този автомат за еспресо е предназначен за приготвяне на малки количества кафе за употреба в домашни условия или за нетърговски цели, като например в кухненски помещения на магазини, офиси, селскостопански или други малки предприятия, както и за използване от гости в пансиони, които предлагат нощувка и закуска, малки хотели и подобни места за настаняване.

Опасност от токов удар!

Включвайте и използвайте уреда само съобразно посочените върху фирмената табелка данни.

Използвайте само, ако захранващият кабел и уредът са в изправност.

Използвайте уреда само в затворени помещения при стайна температура.

Не оставяйте лица (също и деца) с намалени физически сетивни или умствени възприятия или с недостатъчен опит и знания, да обслужват уреда, освен ако не бъдат обучени или не са получили указания във връзка с обслужването на уреда от лице, което отговаря за тяхната безопасност.

Пазете уреда далеч от деца. Не оставяйте без надзор деца, за да предотвратите възможността те да си играят с уреда.

При неизправност, веднага извадете щепсела от контакта.

За избягване на рискове, ремонти по уреда, например смяна на повреден захранващ кабел, следва да се извършват само от нашия специализиран сервиз. Никога не потапяйте уреда или кабела във вода. Не вкарвайте ръка в кафемелачката. Използвайте уреда само в помещения без минусови температури.

⚠ Опасност от изгаряне с гореща вода!

Изходът (бс) на дюзата за мляко става много горещ. След използване, не я докосвайте преди да е изстинала. Използвайте този уред, само след като разпенителят за мляко (б) е бил напълно сглобен и монтиран.

⚠ Опасност от задушаване!

Не позволявайте на деца да играят с опаковъчния материал.



Окомплектовка на доставката

(виж илюстрацията в началото на това ръководство)

- a** Автоматична машина за еспресо TES501
- b** Ръководство за експлоатация
- c** Тест-лентичка за определяне твърдостта на водата
- d** Лъжичка за мляно кафе
- e** Смазка (туба)

Общ преглед

Фигури А, В, С, D и Е на разгъващите се страници

- 1** Съд за кафе на зърна
- 2** Капак за запазване на аромата
- 3** Въртящо се копче за избор на степента на мелене
- 4** Отделение за прахообразни вещества (мляно кафе/таблетки за почистване)
- 5** Запарващо устройство (**фигура Е**)
 - a)** Запарващо устройство
 - b)** Вратичка
 - c)** Бутон
 - d)** Блокиращ механизъм
- 6** Дюза за разпенване на мляко (**фигура С**)
 - a)** Парен вентил
 - b)** Метална втулка
 - c)** Функционална тръбичка
 - d)** Функционално тяло
 - e)** Вентилационен отвор
- 7** Дюза за кафе (регулируема височина)
- 8** Постава за събиране на капки (**фигура D**)
 - a)** Капак
 - b)** Съд за утайка от кафе
 - c)** Постава за събиране на капки Дюза за кафе
 - d)** Решетъчна постава за събиране на капки Дюза за кафе
 - e)** Поплавък
- 9** Мрежов прекъсвач **O/I**
- 10** Бутон за стартиране (start) 
- 11** Бутон за пара 
- 12** Бутон за обслужване 
- 13** Въртящо се копче „Сила на кафето“
- 14** Въртящо се копче „Избор на напитка“
- 15** Индикатор
- 16** Подвижен съд за вода
- 17** Капак на съда за вода
- 18** Лъжичка за мляно кафе (помощно средство за поставяне на воден филтър)
- 19** Отделение за съхранение на лъжичката за мляно кафе
- 20** Захранващ кабел с отделение за пъхане

Обслужващи елементи

Мрежов прекъсвач O/I

Уредът се включва или се изключва напълно (подаването на електрически ток се прекъсва) с мрежовия прекъсвач O/I (9).

Важно: Преди изключване включете програмата Изплакване или използвайте бутон за обслужване (12), за да изключите.

Бутон за обслужване

Уредът изплаква и изключва чрез кратко натискане на бутона за обслужване (12). В случай че бутонът за обслужване (12) премигва, трябва да се изпълни сервисната програма. Сервисната програма се стартира чрез продължително натискане на бутона за обслужване (12). Бутонът за обслужване (12) премигва докато тече сервисната програма и угасва, когато програмата завърши.

Бутон за пара











Чрез натискане на бутона за пара (11) се получава пара, необходима за приготвянето на млечна пяна.

Бутон за стартиране

Чрез натискане на бутона за стартиране (10) се стартира приготвянето на напитката. Чрез повторно натискане по време на приготвянето на напитката получаването може да бъде спряно преждевременно.

Индикатор

Светването и премигването на съответния индикатор означава следното:

- | | | |
|---|----------|--|
|  | светва | Съдът за вода е празен и трябва да бъде напълнен отново. |
|  | премигва | Водният филтър е изхабен и трябва да бъде сменен. |
|  | светва | Съдът за кафени зърна е празен и трябва да бъде напълнен отново. |
|  | светва | Парният вентил трябва да бъде отворен респ. затворен. |
|  | премигва | От дюзата за разпенване на мляко изтича пара или гореща вода в зависимост от настройката. |
|  | светва | При избор на позиция  с въртящото се копче „Сила на кафето“ символът светва докато се получава кафе с мляно кафе. |
|  | светва | Поставката за събиране на капки липсва или не е поставена правилно, поставете поставката за събиране на капки. |
|  | премигва | Съдовете са пълни, изпразнете съдовете и ги поставете отново. |
|  | светва | Вратичката на запарващото устройство е отворена, затворете вратичката. |
|  | премигва | Извадете запарващото устройство и го почистете. |

Въртящо се копче „Сила на кафето“



С въртящото се копче (13) се настройва силата на кафето или се избира приготвяне с мляно кафе.



Много Слабо



Слабо



Нормално



Силно

Мляно кафе

Въртящо се копче „Избор на напитка“

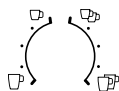

С това въртящо се копче (14) се избира желаната напитка и количество. Освен това с него се променят потребителските настройки.



Късо еспресо

Еспресо



Късо Café Crème

Café Crème



Дълго Café Crème



2 къси еспресо

2 еспресо



2 къси Café Crème

2 Café Crème



2 дълги Café Crème

Дюзата за разпенване на мляко

Дюзата за разпенване на мляко (6а) се отваря и затваря съответно чрез издърпване и натискане навътре.

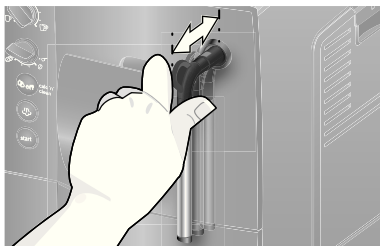

Преди първата употреба

Обща информация





Пълнете съответните съдове само с чиста, негазирана, студена вода; препоръчителни са смеси кафе на зърна за еспресо или автоматични машини за кафе. Не използвайте глазирано, карамелизирано или обработвано с други съдържащи захар добавки кафе на зърна; те запушват запарващото устройство.



Твърдостта на водата може да бъде настроена при този уред. Фабрично зададената твърдост на водата е 4. Определете твърдостта на използваната вода чрез доставената тест-лентичка. В случай че определената стойност не е 4, програмирайте съответно уреда след пускането му в експлоатация (виж „Твърдост на водата“ в глава „Настройки“ на страница 32).

Пускане на уреда в експлоатация

1. Поставете автоматичната машина за еспресо върху равна, водоустойчива повърхност, която би издържала теглото на уреда. Вентилационните отвори на уреда трябва да останат свободни.
2. Извадете щепсела от отделението на кабела (20) и го включете в електрическата мрежа. Можете да регулирате необходимата дължина чрез пъхане или издърпване на кабела. За тази цел поставете уреда със задната страна напр. на ръба на масата и издърпайте кабела **надолу** или го избутайте **нагоре**.
3. Монтирайте дюзата за разпенване на мляко. Използвайте уреда, само когато дюзата за разпенване на мляко (6) е напълно сглобена и монтирана.



4. Отворете капака (17) на съда за вода.
5. Извадете съда за вода (16), изплакнете и напълнете с прясна студена вода. Спазвайте маркировката **max** (макс.).
6. Поставете съда за вода (16) изправен и натиснете докрай надолу.
7. Затворете отново капака (17) на съда за вода.
8. Напълнете съда за кафе на зърна (1) с кафени зърна (за приготвяне с мляно кафе виж глава „Самостоятелно отстраняване на незначителни проблеми“ на страница 41).
9. Включете уреда с мрежовия прекъсвач **O/I** (9). Индикаторът  премигва и индикаторът  светва.
10. Поставете съда под изхода на дюзата за разпенване на мляко (6).
11. Внимателно издърпайте дюзата за разпенване на мляко (6), за да я отворите. Уредът промива дюзата за разпенване на мляко (6) с вода. Индикаторът  премигва.
12. Когато индикаторът  светне, натиснете дюзата за разпенване на мляко (6) навътре, за да я затворите.

Уредът се нагорещява и изплаква. От изхода на дюзата за кафе изтича малко вода. Когато бутоните  (12),  (11) и  (10) светнат, уредът е готов за експлоатация.

Изключване на уреда

Когато уредът не се използва в продължение на един час, той автоматично изплаква и се изключва (продължителността може да бъде настроена,

виж „Автоматично изключване“ в глава „Настройки“ на страница 32).

Изключение: В случай че е получавана само гореща вода или пара, уредът се изключва без да изплаква.

За да изключите предварително уреда ръчно, натиснете Бутона за обслужване (12). Уредът изплаква и се изключва.

Указание: При първото използване след провеждане на сервисната програма или след като уредът не е бил използван за по-продължителен период от време първата приготвена напитка все още няма пълен аромат и не бива да се пие.

















След пускане на автоматичната машина за еспreso в експлоатация се постига дълготрайна фина „Crema“ едва след получаването на няколко чаши.





При по-продължителна употреба е нормално да се образуват водни капки по вентилационните отвори.

Воден филтър

Водният филтър може да намали образуването на котлен камък.

Преди употреба на нов воден филтър го изплакнете. За тази цел:

1. Притиснете плътно водния филтър с лъжичката за мляно кафе (18) в празния съд за вода.
2. Напълнете съда (16) с вода до маркировката **max** (макс.).
3. Завъртете въртящото се копче (13) на позиция             
4. Задръжте бутоните  (11) и  (12) натиснати едновременно за минимум 5 секунди. Светва или  „изкл.“ или  „вкл.“.
5. Настройте „вкл.“ чрез натискане на бутона за стартиране (10).

6. Задръжете бутона за стартиране (10) натиснат за минимум 5 секунди, за да потвърдите; всички индикатори светват за кратко.
 7. Индикаторът  премигва и индикаторът  светва.
 8. Поставете съд с вместимост 0,5 литра под изхода на дюзата за разпенване на мляко (6).
 9. Отворете дюзата за разпенване на мляко (6) чрез издърпване. Индикаторът  премигва.
 10. През филтъра протича вода и го изплаква.
 11. Когато индикаторът  светне, затворете дюзата за разпенване на мляко (6) чрез притискане навътре.
 12. Изпразнете съда.
- Уредът отново е готов за работа.

Информация: Чрез изплакването на филтъра се активира и настройката за индикацията Смяна на филтър (= индикаторът  премигва).

При поява на индикацията Сменете филтъра или най-късно два месеца след това действието на филтъра е изчерпано. Той трябва да се смени поради хигиенични съображения и за да се избегне натрупването на котлен камък (уредът може да се повреди). Можете да закупите резервни филтри от търговската мрежа (TCZ7003) или чрез нашата сервизна служба (467873). В случай че няма да бъде поставян нов филтър, променете настройката за филтъра от глава „Твърдост на водата“.

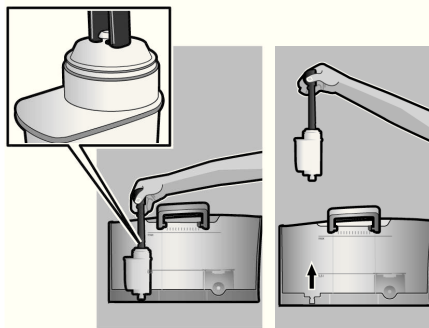

Информация: Чрез филтърния индикатор можете да маркирате месеца, през който сте поставили филтъра. Можете да маркирате и месеца, през който трябва да бъде подменен филтъра следващия път (най-късно след два месеца).

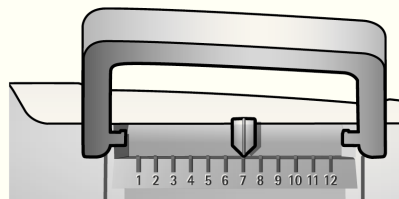

Информация: В случай че уредът не е бил използван за по-продължително време (напр. по време на отпуски), поставеният филтър трябва да бъде изплакнат преди употреба. За тази цел получите чаша гореща вода и я излейте.

Настройки







Имате възможност да промените настройките индивидуално. Можете да настроите следното:

Твърдост на водата

Твърдостта на водата може да бъде настроена при този уред. Правилната настройка на твърдостта на водата е важна, за да може уредът своевременно да покаже кога котленият камък трябва да бъде отстранен. Фабрично зададената твърдост на водата 4. Твърдостта на водата може да бъде определена посредством доставената тест-лентичка; можете да се осведомите и при местната служба за водоснабдяване. Потопете тест-лентичката за кратко във водата, изтръскайте леко и след една минута отчетете резултата.

Степен	Степен на твърдост на водата	
	Немски (°dH)	Френски (°fH)
1	1-7	1-13
2	8-14	14-25
3	15-21	26-38
4	22-30	39-54

В случай че трябва да бъде зададена твърдост на водата различна от фабрично настроената или в случай че трябва да бъде поставен воден филтър, направете следното:

1. Завъртете въртящото се копче (13) на позиция .
2. Задръжте бутоните  (11) и  (12) натиснати едновременно за минимум 5 секунди. Броят на светещите в този момент индикатори указва зададената твърдост на водата.
3. Натиснете бутона за стартиране (10) докато светне желаната твърдост на водата, напр. за твърдост на водата 3 светват индикаторите ,  и .



4. Задръжте бутона за стартиране (10) натиснат за минимум 5 секунди. Настроените индикатори светват, избраната твърдост на водата е запаметена.

Важно: При поставяне на водния филтър (Специални принадлежности каталожен № 461732) направете следното, вижте „Воден филтър“ на страница 30.



Указание: В случай че в рамките на 90 секунди не бъде натиснат бутон, уредът не запамята настройката и преминава в готовност за приготвяне на кафе. Преди това запаметената твърдост на водата се запазва.



Автоматично изключване





Чрез тази опция може да бъде настроен периодът от време, след който уредът да се изключи автоматично след приготвянето на последната напитка. Възможна е настройка от 15 минути до 4 часа. Предварително зададеното време е 1 час; то може да се намали с цел пестене на енергия.

1. Завъртете въртящото се копче (13) на позиция .
2. Задръжте бутоните  (11) и  (12) натиснати едновременно за минимум 5 секунди. Броят на светещите в този момент индикатори указва зададеното време за изключване.
3. Натиснете бутона за стартиране (10) докато светне желаното време за изключване:





 = 15 минути

 и  = 30 минути

 ,  и  = 45 минути

 ,  ,  и  = 1 час

 ,  ,  ,  и  = 2 часа









 ,  ,  ,  и  = 4 часа

- Задръжете бутона за стартиране (10) натиснат за минимум 5 секунди. Настроените индикатори светват, избраното време за изключване е запаметено.

Указание: В случай че в рамките на 90 секунди не бъде натиснат бутон, уредът не запамята настройката и преминава в готовност за приготвяне на кафе. Предварително запаметеното време за изключване се запазва.

Настройка на температурата на запарване

Температурата на запарване също може да бъде настроена.

- Завъртете въртящото се копче (13) на позиция .
- Задръжете бутоните  (11) и  (12) натиснати едновременно за минимум 5 секунди. Броят на светещите в този момент индикатори указва зададената температура на запарване.
- Натискайте бутона за стартиране (10) докато светне желаната температура:
Индикатор  = ниска
Индикатори  и  = средна
Индикатори ,  и  = висока
- Задръжете бутона за стартиране (10) натиснат за минимум 5 секунди. Настроените индикатори светват, избраната температура е запаметена.

Указание: В случай че в рамките на 90 секунди не бъде натиснат бутон, уредът не запамята настройката и преминава в готовност за приготвяне на кафе. Преди това запаметената температура на запарване се запазва.

Настройка на степента на мелене

С въртящото се копче (3) за избор на степента на мелене може да се настрои желаната ситност на смляното кафе.

Внимание

Регулирайте степента на мелене само при работеща мелничка за кафе! В противен случай уредът може да се повреди. Не пъхайте ръка в мелничката за кафе.

- Чрез въртящото се копче (3) изберете между ситно смляно кафе (**a**: завъртете срещу посоката на часовниковата стрелка) и едро смляно кафе (**b**: завъртете в посока на часовниковата стрелка) при работеща мелничка за кафе.

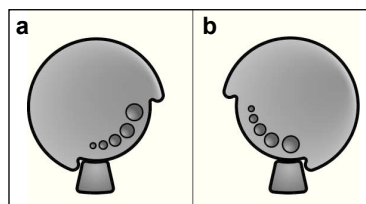

Информация: Новата настройка се отчита едва след втората чаша кафе.

Съвет: При тъмно изпечено кафе на зърна задайте по-ситна степен на мелене, а при светло изпечено кафе – по-едра степен на мелене.

Приготвяне с кафени зърна

Тази автоматична машина за еспресо мели прясно кафе за всеки процес на запарване.

Съвет: Препоръчваме употребата на смеси от кафени зърна за автоматични машини за кафе или еспресо. За да осигурите оптимално качество, съхранявайте кафените зърна в затворена опаковка на хладно място или ги замразете. Кафените зърна могат да бъдат млени и в замразено състояние.

Важно: Ежедневно наливайте прясна вода в съда за вода (16). В съда за вода (16) винаги трябва да има достатъчно вода за работата на уреда.

Можете лесно да пригответе различни кафени напитки чрез натискане на копче.

Приготвяне

Уредът трябва да е в готовност за работа.

1. Поставете предварително затоплената чаша (затоплените чаши) под дюзата за кафе (7).
Съвет: При късо еспресо винаги затопляйте предварително чашата, напр. с гореща вода.
2. Изберете желаното кафе и желаното количество чрез завъртане на горното въртящо се копче (14).
3. Изберете желаната сила на кафето чрез завъртане на долното въртящо се копче (13).
4. Натиснете бутона за стартиране (10). Кафето се запарва и след това изтича в чашата(ите).

Чрез повторно натискане на бутона за стартиране (10) процесът на запарване може да бъде прекъснат преждевременно.

Приготвяне с мляно кафе

Тази автоматична машина може да работи и с мляно кафе (неразтворимо).

Важно: Ежедневно наливайте прясна вода в съда за вода (16). В съда за вода (16) винаги трябва да има достатъчно вода за работата на уреда.

Приготвяне

1. Отворете отделението за прахообразни вещества (4).

2. Сипете максимум 2 равни лъжички мляно кафе в отделението за прахообразни вещества.

Внимание: Не сипвайте цели зърна или разтворимо кафе.

3. Затворете отделението за прахообразни вещества (4).
4. Завъртете долното въртящо се копче (13) на позиция .
5. Натиснете бутона за стартиране (10). Кафето се запарва и след това изтича в чашата(ите).

Получаване на гореща вода

Опасност от изгаряне!

Дюзата за разпенване на мляко (6) се нагорещява силно. Докосвайте дюзата за разпенване на мляко (6) само по пластмасовата част.

Уредът трябва да е в готовност за работа.

1. Поставете предварително затоплената керамична или стъклена чаша под изхода на дюзата за разпенване на мляко (6).
2. Отворете дюзата за разпенване на мляко (6) чрез издърпване. Уредът нагорещява. От изхода на дюзата за разпенване на мляко (6) потича за около 40 секунди гореща вода.
3. Спрете процедурата чрез натискане на дюзата за разпенване на мляко (6) навътре.



Приготвяне на млечна пяна

⚠ Опасност от изгаряне!

Дюзата за разпенване на мляко (6) се нагорещява силно. Докосвайте дюзата за разпенване на мляко (6) само по пластмасовата част.

Съвет: Първо пригответе млечната пяна и след това кафето или пригответе млечната пяна отделно и добавете кафето.

Уредът трябва да е в готовност за работа.

1. Натиснете бутон  (11).
Бутонът  премигва, уредът нагорещява за около 20 секунди.
2. Веднага щом бутонът и индикатор  светне, потопете дюзата за разпенване на мляко до дъното на порцелановата или стъклената чаша, която е 1/3 пълна с мляко.
3. Отворете дюзата за разпенване на мляко (6) чрез издърпване.

⚠ Опасност от изгаряне!

Излизащата пара е много гореща и може да образува пръскане на течности. Не докосвайте втулката и не я насочвайте към други лица.

4. Пригответе млечната пяна.
5. Затворете дюзата за разпенване на мляко (6) чрез натискане навътре.

Съвет: За получаване на оптимална млечна пяна използвайте предимно студено мляко с масленост минимум 1,5%.

Важно: Засъхнали остатъци от мляко са трудни за отстраняване, затова **задължително** след всяка употреба почиствайте дюзата за разпенване на мляко (6) с хладка вода.

Поддръжка и всекидневно почистване

⚠ Опасност от токов удар!

Преди почистване изваждайте щепсела. Никога не потапяйте уреда във вода. Не използвайте парочистачка.

- Забърсвайте корпуса с мека влажна кърпа.
- Не използвайте изтъркващи кърпи или почистващи средства.
- Винаги отстранявайте незабавно остатъци от котлен камък, кафе, мляко или разтвор за отстраняване на котлен камък. Такива остатъци могат да доведат до корозия.
- Издърпайте напред поставката за събиране на капки (8c) и съда за утайка от кафе (8b). Свалете капака (8a) и решетъчната поставка за събиране на капки (8d). Изпразнете и почистете поставката за събиране на капки и съда за утайка от кафе.
- Извадете и почистете отделението за прахообразни вещества (4).

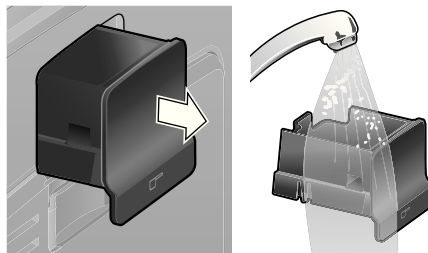

- поплавката (8e) и го почистете с влажна кърпа.

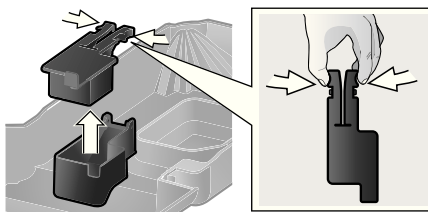

- **Не мийте следните съдове в съдомиялната машина:** капак (8a), поплаък (8e), отделение за прахообразни вещества (4), запарващо устройство (5a).
- Следните части са подходящи за миене в съдомиялната машина: поставка за събиране на капки (8c), съд за утайка от кафе (8b), решетъчна поставка за събиране на капки (8d), капак за запазване на аромата (2) и лъжичка за мляно кафе (18).
- Забършете вътрешността на уреда (държачи на съдовете и отделението за прахообразни вещества).

Важно: Поставката за събиране на капки (8c) и съдът за утайка от кафе (8b) трябва да се изпразват и почистват ежедневно, за да се предотврати образуването на мухъл.

Указание: Уредът изплаква автоматично, в случай че бъде включен в охладено състояние с мрежовия прекъсвач **O/I** (9) или се изключи автоматично след получаване на кафе. Така системата се почиства сама.

Важно: В случай че уредът няма да бъде използван за по-продължителен период от време (напр. по време на отпуската), почистете системата основно вкл. системата за мляко и запарващото устройство.

Почистване на дюзата за разпенване на мляко

Дюзата за разпенване на мляко (6) трябва да се почиства след всяка употреба, за да се отстранят остатъците.

Важно: Оставете дюзата за разпенване на мляко да се охлади преди да я свалите.

Разглобете дюзата за разпенване на мляко, за да я почистите:

1. Хванете я за металната втулка и издържайте надолу, за да я свалите.



2. Завъртете функционалното тяло (6d) в посока обратна на часовниковата стрелка и извадете.

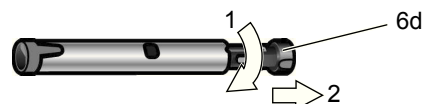

3. Извадете функционалната тръбичка (6c).



4. Почистете отделните части в сапунен разтвор и с мека четка, при необходимост ги накиснете в топъл сапунен разтвор. Почистете вентилационния отвор (6e) основно.

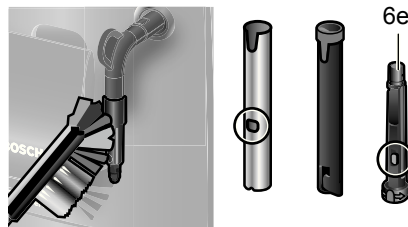

5. Изплакнете всички части с чиста вода и ги оставете да изсъхнат.
6. Съединете функционалното тяло (6d) и функционалната тръбичка (6c) в металната втулка.



7. Завъртете функционалното тяло в посока на часовниковата стрелка, докато маркировките застанат една до друга.



8. Поставете дюзата за разпенване на мляко на парния вентил. Уверете се, че червената маркировка на парния вентил е покрита.



⚠ Опасност от попарване!

Използвайте уреда, само когато дюзата за разпенване на мляко (6) е напълно сглобена и монтирана.

Почистване на запарващото устройство

Почиствайте запарващото устройство редовно!

Предварително почистете запарващото устройство автоматично:

Натиснете бутона за обслужване (12) за кратко. Уредът изплаква, ако преди това е приготвяно кафе. След това уредът се изключва.

Освен автоматичната програма за почистване е необходимо редовно изваждане и почистване на запарващото устройство (5a) (**фигура Е** в началото на това ръководство).

1. Изключете уреда с мрежовия прекъсвач **O/I** (9). Не светва бутон.
2. Отворете вратичката (5b) към запарващото устройство.
3. Избутайте наляво червения блокиращ механизъм (5d) на запарващото устройство.
4. Натиснете червения бутон (5c), хванете запарващото устройство за вдлъбнатите дръжки и извадете.
5. Почистете основно запарващото устройство (5a) под течаща вода.

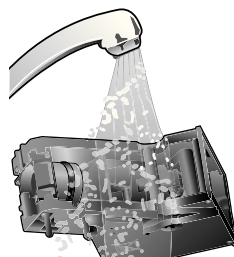

Важно: Не почиствайте с препарати за миене на чинии или други почистващи средства и не мийте в съдомиялната машина.

6. Старателно забършете вътрешността на уреда с влажна кърпа, отстранете евентуални остатъци от кафе.
7. Оставете запарващото устройство (5a) и вътрешността на уреда да изсъхнат.
8. Поставете запарващото устройство (5a) до упор.
9. Избутайте надясно червения блокиращ механизъм (5d) и затворете вратичката (5b).

Указание: След основното почистване уплътнителите в запарващото устройство трябва да се смазват редовно за оптимална поддръжка. За тази цел нанесете тънък слой от специалната смазка (каталожен № 311368) по цялата повърхност на уплътнителите.

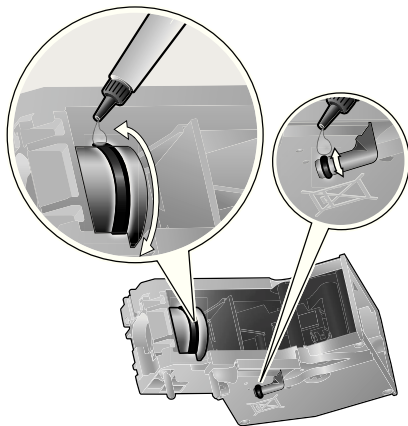

Съвети за пестене на енергия

- Автоматичната машина за еспreso се изключва автоматично след един час (фабрична настройка). Предварително настроеното време от един час може да бъде намалено (виж „Автоматично изключване“ в глава „Настройки“ на страница 32).
- Изключете автоматичната машина за еспreso, в случай че няма да бъде използвана. За тази цел натиснете Бутона за обслужване (12). Уредът изплаква и се изключва.
- По възможност не прекъсвайте приготвянето на кафе или млечна пяна. Преждевременното прекъсване води до повишен разход на енергия и до по-бързо напълване на поставката за събиране на капки.
- Отстранявайте редовно котления камък, за да предотвратите отлагането му. Отлагания от котлен камък водят до повишен разход на енергия.

Сервизна програма

Продължителност: около 35 минути
В зависимост от честотата на използване на определени интервали премигва бутонът за обслужване (12).

Уредът трябва незабавно да бъде почистен и котления камък да бъде отстранен със сервизната програма. Ако сервизната програма не бъде проведена според указанията, уредът може да се повреди.

Внимание

Използвайте средства за почистване и отстраняване на котлен камък според упътването при всяка сервизна програма. Съблюдавайте указанията за безопасност на опаковката на средствата за почистване.

В никакъв случай не прекъсвайте сервизната програма! Не пийте течностите! За отстраняване на котления камък никога не използвайте оцет, средства на базата на оцета, лимонена киселина или средства на базата на лимонената киселина!

В никакъв случай не поставяйте таблетки или други средства за отстраняване на котления камък в отделението за прахообразни вещества (4)!

Можете да закупите специално разработени таблетки за почистване и отстраняване на котлен камък от търговската мрежа или чрез нашата сервизна служба.

Каталожен №	Търговска мрежа	Сервизна служба
Почистващи таблетки	TCZ6001	310575
Таблетки за отстраняване на котлен камък	TCZ6002	310967

Важно: В случай че в съда за вода (16) е поставен воден филтър, непременно го отстранете преди стартирането на сервизната програма.

За да стартирате сервизната програма задръжте бутона за обслужване (12) натиснат за минимум 5 секунди.

Информация: Бутонът за обслужване (12) премигва по време на програмата.

Индикаторът  светва.

- Изпразнете поставката за събиране на капки (8) и я поставете отново.

Уредът изплаква два пъти.

Индикаторът  светва.

- Отворете отделението за прахообразни вещества (4).
- Пъхнете една таблетка за почистване Bosch и затворете отделението за прахообразни вещества (4).
- Натиснете бутона за стартиране (10).

Индикаторът  светва.

- Напълнете съда за вода (16) до маркировката **0,5l** с хладка вода и разтворете 2 таблетки Bosch за отстраняване на котлен камък в нея.
- Натиснете бутона за стартиране (10).

Сервизната програма тече около 10 минути.

Индикаторът  светва.

- Поставете съд с вместимост минимум 0,5 литра под изхода на дюзата за разпенване на мляко (6).
- Отворете дюзата за разпенване на мляко (6) чрез издърпване.

Сервизната програма тече около 12 минути.

Индикаторът  светва.

- Изплакнете съда за вода (16) и налейте прясна вода до маркировката **max** (макс.).
- Натиснете бутона за стартиране (10).

Сервизната програма тече около 30 секунди и изплаква уреда.

Индикаторът  светва.

- Затворете дюзата за разпенване на мляко (6) чрез натискане навътре.

Сервизната програма тече около 8 минути.

Индикаторът  светва.

- Изпразнете поставката за събиране на капки (8) и я поставете отново.



В случай че използвате филтър, поставете го отново сега.

Котленият камък е отстранен, уредът е почистен и готов за употреба.

Защита от замръзване

⚠ **За да се избегнат повреди, причинени от студ при транспортирането и съхраняването, уредът трябва предварително да се изпразни напълно.**

Информация: Уредът трябва да е готов за работа и съдът за вода (16) трябва да е напълнен.

1. Поставете голям съд под изхода на дюзата за разпенване на мляко (6).
2. Натиснете бутона за пара (11).
Индикаторът  премигва, уредът нагорещява за около 20 секунди.
3. Когато индикаторът  светне, отворете дюзата за разпенване на мляко (6) чрез издърпване и оставете парата да излезе за около 15 секунди.
4. Изключете уреда с мрежовия прекъсвач **O/I** (9).
5. Изпразнете съда за вода (16) и поставката за събиране на капки (8).

Принадлежности

Следните принадлежности могат да се закупят от търговската мрежа и чрез сервизната служба.

Каталожен №	Търговска мрежа	Сервизна служба
Почистващи таблетки	TCZ6001	310575
Таблетки за отстраняване на котлен камък	TCZ6002	310967
Воден филтър	TCZ7003	467873
Смазка (туба)	–	311368

Отвеждане

Изхвърлете опаковката по екологосъобразен начин. Този уред е обозначен съгласно Директива 2002/96/ЕО за стари електрически и електронни уреди (waste electrical and electronic equipment-WEEE). Директивата задава насоки за приемане обратно и рециклиране на старите уреди, валидно за цяло ЕД. Моля информирайте се за актуалните начини за отвеждане при специализирания търговец.

Гаранционни

а този уред са валидни условията за гаранция, които са издадени от нашите представителства в съответната страна. Подробности ще Ви даде Вашия търговец, откъдето сте закупили уреда, по всяко време при запитване то Ваша страна. При използване на гаранцията на уреда е необходимо във всеки случай да представите бележката за покупка.

Запазваме си правото за промени.



Самостоятелно отстраняване на незначителни проблеми

Проблем	Причина	Отстраняване
Мелничката за кафе не мели зърна.	Зърната не падат в мелничката за кафе (прекалено мазни зърна).	Почукайте леко по съда за кафе на зърна (1). Еwentуално сменете сорта кафе. Когато съдът за кафе на зърна (1) се изпразни, забършете го със суха кърпа.
Не е възможно получаването на гореща вода.	Дюзата за разпенване на мляко (6) е замърсена.	Дюзата за разпенване на мляко (6) трябва да бъде почистена, виж глава „Поддръжка и всекидневно почистване“.
Прекалено малко или липсва млечна пяна.	Дюзата за разпенване на мляко (6) е замърсена.	Дюзата за разпенване на мляко (6) трябва да бъде почистена, виж глава „Поддръжка и всекидневно почистване“.
	Уредът е натрупал много котлен камък.	Отстранете котления камък.
	Неподходящо мляко.	Използвайте мляко с масленост минимум 1,5 %.
Кафето тече само на капки или не тече кафе.	Дюзата за разпенване на мляко (6) не е сглобена правилно.	Навлажнете частите на дюзата за разпенване на мляко и ги съединете стабилно.
	Степента на мелене е прекалено ситна или мляното кафе е прекалено ситно.	Настройте по-едра степен на мелене или използвайте по-едро мляно кафе.
	Уредът е натрупал много котлен камък.	Отстранете котления камък.
Ако не можете да отстраните проблемите, непременно се обадете на горещата линия за потребители!		



Самостоятелно отстраняване на незначителни проблеми

Проблем	Причина	Отстраняване
Кафето няма „Срема“ (слой пяна).	Неподходящ сорт кафе.	Използвайте кафе с по-голяма част зърна от сорт Робуста.
	Кафето на зърна не е прясно изпечено.	Използвайте прясно кафе на зърна.
	Степента на мелене не съответства на зърната на кафето.	Настройте ситна степен на мелене.
Кафето е прекалено „кисело“.	Степента на мелене е прекалено едра или мляното кафе е твърде едро.	Настройте по-ситна степен на мелене или използвайте по-ситно мляно кафе.
	Неподходящ сорт кафе.	Използвайте тъмно изпечено кафе.
Кафето е прекалено „горчиво“.	Степента на мелене е прекалено ситна или мляното кафе е прекалено ситно.	Настройте по-едра степен на мелене или използвайте по-едро мляно кафе.
	Неподходящ сорт кафе.	Сменете сорта кафе.
Водният филтър е нестабилен в съда за вода (16).	Водният филтър не е поставен правилно.	Притиснете стабилно водния филтър изправен в отвора на съда за вода.
Утайката от кафе не е компактна и е прекалено влажна.	Настроената степен на мелене е прекалено ситна или прекалено едра или се използва прекалено малко количество мляно кафе.	Настройте по-едра или по-ситна степен на мелене или използвайте 2 равни мерителни лъжици мляно кафе.
Ако не можете да отстраните проблемите, непременно се обадете на горещата линия за потребители!		

Самостоятелно отстраняване на незначителни проблеми

Проблем	Причина	Отстраняване
Индикаторът  премигва.	Замърсено запарващо устройство (5).	Почистете запарващото устройство (5).
	Прекалено много мляно кафе в запарващото устройство (5).	Почистете запарващото устройство (5) (Сипете максимум 2 равни лъжици мляно кафе).
	Механизмът на запарващото устройство е трудноподвижен.	Извадете запарващото устройство и смажете със специално разработената за него смазка (каталоген № 311368), виж глава „Поддръжка и всекидневно почистване“.
Силно вариращо качество на кафето респ. млечната пяна.	Уредът е натрупал котлен камък.	Отстранете котления камък според упътването с две таблетки за отстраняване на котлен камък.
Изтекла вода по върешното дъно на уреда при извадена поставка за събиране на капки (8).	Поставката за събиране на капки (8) е извадена прекалено рано.	Изваждайте поставката за събиране на капки (8) едва няколко секунди след приготвянето на последната напитка.
Индикаторът  светва.	Запарващото устройство (5) липсва или не е разпознато.	Изключете уреда при поставено запарващото устройство (5), изчакайте три секунди и включете отново.
Фабричните настройки са променени и трябва да бъдат активирани отново („Reset“).	Направени са собствени, вече нежелани настройки.	Изключете уреда с мрежовия прекъсвач O/I (9). Задръжте бутона за обслужване (12) и бутона за пара (11) натиснати и включете уреда с мрежовия прекъсвач O/I (9). Потвърдете с бутона за стартиране (10). Фабричните настройки са активирани.
Ако не можете да отстраните проблемите, непременно се обадете на горещата линия за потребители!		

Самостоятелно отстраняване на незначителни проблеми

Проблем	Причина	Отстраняване
Индикаторите  премигват.	В уреда има неизправност.	Моля, свържете се с горещата линия.
Индикаторите  премигват.	Неправилно напрежение.	Използвайте уреда само при напрежение 220 V-240 V.
Индикаторите  премигват.	Заобикалящата температура е прекалено ниска.	Използвайте уреда само при температура > 5° C.
Ако не можете да отстраните проблемите, непременно се обадете на горещата линия за потребители!		

Технически данни

Електрическо свързване (напрежение/честота)	220-240 V / 50-60 Hz
Мощност на загряването	1600 W
Максимално налягане на помпата, статично	15 bar
Максимална вместимост на съда за вода (без филтър)	1,7 l
Максимална вместимост на съда за кафени зърна	300 g
Дължина на захранващия кабел	100 cm
Размери (В x Ш x Д)	385 x 280 x 479 mm
Тегло, ненапълнена	9,3 kg
Вид мелничка за кафе	Керамика

Tartalom

A csomagolás tartalma	46
Egy pillantásra	46
Kezelőelemek	47
– Hálózati kapcsoló O/I	47
– Szervizgomb 	47
– Gőzölő gomb 	47
– Indítógomb 	47
– LED kijelző	47
– „Kávéerósség” forgatógomb	48
– „Italválasztás” forgatógomb	48
– Tejhabosító	48
Az első használat előtt	48
Vízszűrő	49
Beállítások	50
– Vízkeménység	50
– Automatikus kikapcsolás	51
– A forrázási hőmérséklet beállítása	51
– Az őrlési fokozat beállítása	51
Italkészítés szemes kávéból	52
Italkészítés őrölt kávéból	52
Forró víz készítése	52
Tejhab készítése	53
Ápolás és napi tisztítás	53
– A tejhabosító tisztítása	54
– A forrázóegység tisztítása	55
Energiatakarékossági tanácsok	56
Szervizprogram	56
Fagyvédelem	58
Tartozék	58
Ártalmatlanítás	58
Garanciális feltételek	58
Egyszerű problémák önálló elhárítása	59
Műszaki adatok	61

Igen Tisztelt kávéfogyasztó

Hölgyek és Urak!

Szívből gratulálunk teljesen automata Bosch presszógépének megvásárlásához.

Biztonsági utasítások

A használati utasítást gondosan olvassa el, eszerint használja a készüléket és őrizze meg! Ha a készüléket eladja, mellékelje hozzá ezt a használati utasítást. Ez a teljesen automata presszógép háztartási mennyiségű kávé főzésére szolgál háztartási, illetve háztartási jellegű, nem iparszerű környezetben. Háztartási jellegű környezetnek számít például a boltok, irodák, egyéb kereskedelmi vagy mezőgazdasági egységek dolgozói számára kialakított konyha vagy panziók, szállodák és egyéb szálláshelyek, ahol a vendégek használhatják a készüléket.

Áramütés veszélye!

A készüléket csak a típustábla adatai szerint szabad bekötni és üzemeltetni.

Csak akkor használja, ha a vezeték és a készülék nem sérült.

A készüléket csak belső helyiségekben és szobahőmérsékleten használja.

Az olyan személyeknek (gyermeket is beleértve), akik csökkent testi érzékelő és szellemi képességgel vagy hiányos tapasztalattal és tudással rendelkeznek, ne engedje használni a készüléket, kivéve, ha felügyeli őket valaki vagy ha a biztonságukért felelős személy kioktatta őket a készülék helyes használatáról.

Gyermekeket ne engedjen a készülék közelébe. A gyermekeket ne engedje a készülékkel játszani.

Hiba esetén azonnal húzza ki a hálózati csatlakozót.

A készülék javítását, mint pl. egy sérült vezeték cserejét, a veszélyeztetés elkerülése érdekében csak vevőszolgálatunk végezheti.

A készüléket és a hálózati kábelt soha ne merítse vízbe.

Ne nyúljon a darálóba!

A készüléket csak fagymentes helyiségben használja.

⚠ Leforrzás veszélye!

A tejhabosító kifolyócsöve (6c) nagyon forrósodik. Használat után hagyja kihűlni, csak utána fogja meg.

A készüléket csak teljesen összeállított és felhelyezett tejhabosítóval (6) használja.

⚠ Fulladásveszély!

Ne engedje a gyermekeknek, hogy a csomagolóanyagokkal játszanak.



A csomagolás tartalma

(lásd az útmutató elején található áttekintő képet)

- a** TES501 teljesen automata presszógép
- b** Használati útmutató
- c** Vízkeménység-tesztelő szalag
- d** Mérőkanál
- e** Zsír (tubus)

Egy pillantásra

Az **A, B, C, D** és **E kép** a kihajtható oldalakon

- 1** Szemeskávétartály
- 2** Aromazáró fedél
- 3** Forgatókapcsoló az őrlési fokozat beállításához
- 4** Őrleményfiók
(kávéeörlemény/tisztítótabletta)
- 5** Forrázóegység (**E kép**)
 - a)** Forrázóegység
 - b)** Ajtó
 - c)** Nyomógomb
 - d)** Zár
- 6** Tejhabosító (**C kép**)
 - a)** Gőzszelep
 - b)** Fémhüvely
 - c)** Funkciócső
 - d)** Funkciómag
 - e)** Levegőnyílás
- 7** Állítható magasságú kávékifolyó
- 8** Cseppfogó tál (**D kép**)
 - a)** Takarólemez
 - b)** Kávézacctartó
 - c)** Kávékifolyó cseppfogó tálja
 - d)** Kávékifolyó csepplemeze
 - e)** Úszó
- 9** Hálózati kapcsoló **O/I**
- 10** Indítógomb 
- 11** Gőzölő gomb 
- 12** Szervizgomb 
- 13** „Kávéeörösség” forgatógomb
- 14** „Italválasztás” forgatógomb
- 15** LED kijelző
- 16** Levehető víztartály
- 17** Víztartály fedele
- 18** Mérőkanál (segédeszköz a vízszűrő behelyezéséhez)
- 19** A mérőkanál tárolórekesze
- 20** Áramcsatlakoztató kábel tárolórekeszrel

Kezelőelemek

Hálózati kapcsoló O/I

A hálózati kapcsoló **O/I** (9) segítségével a készülék bekapcsolható vagy teljesen kikapcsolható (áramtalanítva a készüléket).

Fontos: Kikapcsolás előtt végeztesse el az öblítő programot, vagy kikapcsoláshoz használja a szervizgombot (12).

Szervizgomb

A szervizgomb (12) rövid megnyomása-kor a készülék öblít, majd kikapcsol. Ha a szervizgomb (12) villog, el kell végeztetni a szerviz programot. A szervizgomb (12) hosszú megnyomásakor elkezdődik a szerviz program. A szerviz program végrehajtása közben a szervizgomb (12) villog, majd a program befejeződése után kialszik.

Gőzölő gomb











A gőzölő gomb (11) megnyomása után gőz készül, mely a tejhab készítésére szolgál.

Indítógomb

Az indítógomb (10) megnyomása elindítja az italkészítést. Ha italkészítés közben újból megnyomja a gombot, az italkészítés idő előtt leáll.

LED kijelző

Az egyes LED-ek világítása és villogása a következőket jelenti:

-  világít A víztartály üres, újra meg kell tölteni.
-  villog A vízszűrő elhasználódott, ki kell cserélni.
-  világít A szemeskávétartály üres, újra meg kell tölteni.
-  világít A gőzszelepet nyitni, illetve zárni kell.
-  villog A beállítástól függően gőz vagy forró víz jön ki a tejhabosítóból.
-  világít Ha a „Kávéeerősség” forgatógombbal  van beállítva, a jel mindaddig világít, ameddig őrölt kávé használ a készülék.
-  világít A cseppfogó tál hiányzik, vagy nincs jól behelyezve. Helyezze be a cseppfogó tálat.
-  villog A tálak megteltek, ürítse ki a tálakat, és helyezze vissza őket.
-  világít Nyitva van a forrázóegység ajtaja, zárja be az ajtót.
-  villog Vegye ki és tisztítsa meg a forrázóegységet.

„Kávéerősség” forgatógomb



Ezzel a forgatógombbal (13) a kávé erősségét vagy az őrölt kávé kiválasztását lehet beállítani.



Nagyon gyenge



Gyenge



Normál



Erős

Őrölt kávé

„Italválasztás” forgatógomb

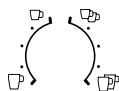

Ezzel a forgatógombbal (14) a kívánt italt és a mennyiséget lehet kiválasztani. Ezenkívül ezzel módosíthatók a felhasználói beállítások.



Kis presszó



Presszó



Kis Café Crème



Café Crème

Nagy Café Crème



2 kis presszó



2 presszó



2 kis Café Crème



2 Café Crème



2 nagy Café Crème

Tejhabosító

A tejhabosítót (6a) kihúzással és benyomással lehet nyitni és zárni.

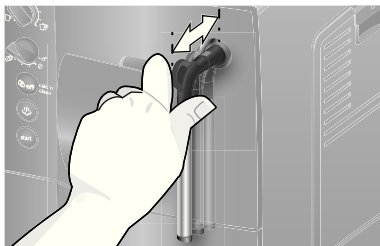

Az első használat előtt

Általános tudnivalók

Csak tiszta, hideg, szén-savmentes vizet és lehetőleg presszógépbe vagy teljesen automata kávéfőzőbe való szemeskávét-keveréket töltsön a készülék megfelelő tartályaiba. Ne használjon cukormázzal bevont, karamellizált vagy egyéb cukortartalmú adalékkal kezelt szemes kávé, mert eltömítheti a forrázóegységet.





E készüléknél beállítható a víz keménysége. A vízkeménység gyárilag beállított értéke a 4-es fokozat. A felhasznált víz vízkeménységet a mellékelt próbacsikkal állapíthatjuk meg. Ha a próba más értéket eredményez, mint 4, akkor a készüléket üzembe helyezés után megfelelően be kell programozni (lásd: „Vízke­mény­ség” a „Beállítások” fejezetben, 50. oldal).

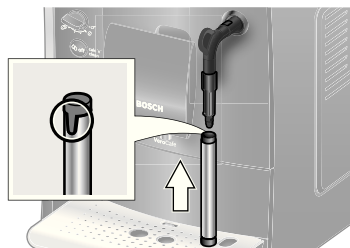

A készülék üzembe helyezése

1. A teljesen automata presszógépet vízszintes, vízálló felületre helyezze, amely képes megtartani a készülék tömegét. A készülék szellőzőnyílásait szabadon kell hagyni.
2. Húzza ki a hálózati csatlakozódugót a kábelrekeszből (20), és csatlakoztassa. A hosszúságot visszatolással és kihúzással állíthatja be a megfelelő méretre. Ehhez a készüléket hátoldalával állítsa pl. az asztal szélére, és a kábelt vagy húzza **lefelé**, vagy tolja **fel­felé**.
3. Szerelje fel a tejhabosítót. A készüléket csak akkor használja, ha a tejhabosítót (6) teljesen össze- és beszerelték.



4. Hajtsa fel a víztartály fedelét (17).

- Vegye le a víztartályt (16), öblítse ki, és töltsze meg friss, hideg vízzel. Figyeljen a **max** jelzésre.
- Helyezze fel a víztartályt (16) egyenesen tartva, és teljesen nyomja a helyére.
- Zárja vissza a víztartály fedelét (17).
- Töltsze meg szemes kávéval a szemeskávétartályt (1) (Kávéörlemény használata esetén lásd: „Műszaki adatok” fejezet, 61. oldal).
- Kapcsolja be a készüléket a hálózati kapcsolóval **O/I** (9). A  LED villog, az  LED világít.
- Állítson egy edényt a tejhabosító (6) kifolyója alá.
- Óvatosan húzza ki a tejhabosítót (6), hogy kinyissa. A készülék átöblíti vízzel a tejhabosítót (6). Az  LED villog.
- Ha az  LED világít, nyomja be a tejhabosítót (6), hogy bezárja.

A készülék felfűt és öblít. A kávékifolyóból kifolyik egy kevés víz. Ha az  (12), a  (11) és a  (10) gomb világít, a készülék üzemkés.

A készülék kikapcsolása

Ha a készüléket egy órán keresztül nem használták, automatikusan öblít, és kikapcsolódik (az időtartam beállítható, lásd: „Automatikus kikapcsolás” a „Beállítások” fejezetben, 50. oldal).

Kivétel: Ha csak forró vizet vagy gőzt használtak, a készülék anélkül kapcsolódik ki, hogy öblítene.

Ha a készüléket korábban kézzel szeretné kikapcsolni, nyomja meg a szervizgombot (12). A készülék öblít, majd kikapcsolódik.









Megjegyzés: Az első használatkor, a szervizprogram elvégzése után, illetve ha a készüléket hosszabb ideig nem használta, az első italnak még nincs teljes aromája, és nem ajánlatos meginni.

A teljesen automata presszógép üzembe helyezése után csak néhány csésze kávé elkészítését követően lesz a „crema” megfelelő finomságú és szilárdságú.

Hosszabb használat esetén normális dolog, hogy a szellőzőnyílásoknál vízcseppek képződnek.

Vízszűrő

A vízszűrő csökkentheti a vízkőképződést. Mielőtt az új vízszűrőt használhatná, át kell öblíteni. Ehhez a következőképpen járjon el:

- A vízszűrőt a mérőkanál (18) segítségével jól nyomja be az üres víztartályba.
 - Töltsze meg a víztartályt (16) a **max** jelzésig vízzel.
 - A forgatógombot (13) állítsa a  pozícióra.
 - Tartsa legalább 5 másodpercig egyszerre lenyomva a  (11) és a  (12) gombot. Vagy a  „ki”, vagy a  „be” gyullad ki.
 - Az indítógomb (10) megnyomásával állítsa be az „be” állapotot.
 - Megerősítéshez legalább 5 másodpercig tartsa lenyomva az indítógombot (10), az összes LED rövid ideig világít.
 - A  LED villog, az  LED pedig világít.
 - Állítson egy 0,5 literes edényt a tejhabosító (6) kifolyója alá.
 - A tejhabosítót (6) nyissa ki úgy, hogy kihúzza. Az  LED villog.
 - A szűrőn víz folyik át, átöblítve azt.
 - Ha az  LED világít, a tejhabosítót (6) zárja be úgy, hogy benyomja.
 - Üritse ki a tartályt.
- A készülék ezek után ismét üzemkés.

Infó: A szűrő öblítése által ugyanakkor a „Cseréljen szűrőt” kijelzés beállítása (= a  LED villog) is aktívvá vált.

A szűrő a Cseréljen szűrőt üzenet megjelenésekor, de legkésőbb két hónap után hatástalanná válik. Higiéniai okokból és a vízkőképződés elkerülése érdekében (a készülék károsodhat) ki kell cserélni. Pótszűrő a szaküzletekben (TCZ7003) vagy a vevőszolgálatnál (467873) kapható. Ha nem helyez be új szűrőt, a „Vízkeménység” fejezetben meg kell változtatnia a szűrőre vonatkozó beállítást.

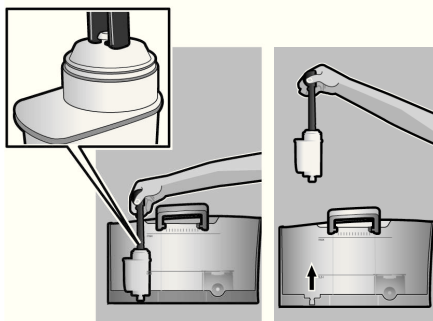

Infó: A szűrő-indikátorral megjelölheti azt a hónapot, amikor a szűrőt behelyezte. Megjelölheti azt a hónapot is, amikor legközelebb cserélnie kell a szűrőt (legfeljebb két hónap múlva).

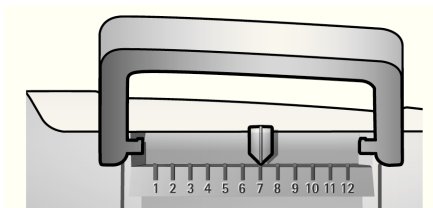

Infó: Ha a készüléket hosszabb ideig nem használta (pl. nyaralt), akkor a behelyezett szűrőt használat előtt célszerű átöblíteni. Ennek érdekében eresszen ki a készülékből egy csésze forró vizet.

Beállítások

Ön a beállításokat hozzáigazíthatja egyéni igényeihez.

A következőket tudja beállítani:





Vízkeménység

E készüléknél beállítható a víz keménysége. A vízkeménység helyes beállítása azért fontos, hogy a készülék időben jelezhesse, mikor kell vízkömentesíteni. A vízkeménység előre beállított értéke a 4-es fokozat. A vízkeménységet megállapíthatja a mellékelt próbacsíkkal, vagy érdeklődhet a helyi vízműveknél.

A próbacsíkot tartsa rövid ideig a vízbe, majd finoman rázza le; 1 perc után olvassa le az eredményt.

Fokozat	Vízkeménységi fok	
	Német (°dH)	Francia (°fH)
1	1-7	1-13
2	8-14	14-25
3	15-21	26-38
4	22-30	39-54

Ha az előre beállítottól eltérő vízkeménységet akar beadni, vagy vízszűrőt helyez be, a következő módon járjon el:



1. A forgatógombot (13) állítsa a  pozícióra.
2. Tartsa legalább 5 másodpercig egyszerre lenyomva a  (11) és az  (12) gombot. Az ekkor világító LED-ek száma jelzi a beállított vízkeménységet.
3. Most annyiszor nyomja meg az indítógombot (10), ahányszor a kívánt vízkeménység megjelenéséig szükséges, pl. a 3-as vízkeménységet a , az  és az  LED világítása jelzi.
4. Legalább 5 másodpercig tartsa lenyomva az indítógombot (10). A beállított LED-ek felvillannak, a kiválasztott vízkeménység mentése megtörtént.

Fontos: A vízszűrő (külön tartozék, rendelési száma: 461732) használata esetén a következőképpen járjon el, lásd az „Vízszűrő” fejezet, 49 oldalon.



Megjegyzés: Ha 90 másodpercig egy gombot sem nyom meg, a készülék mentés nélkül kávéfőzési készütségbe áll át. Az előzőleg mentett vízkeménység beállítva marad.

Automatikus kikapcsolás

Itt állítható be az az idő, amely elteltét követően az utolsó italkészítés után a készülék automatikusan kikapcsolódik. A beállítás értéke 15 perc és 4 óra között lehet. A gyárilag beállított időtartam 1 óra; ez energiamegtakarítás céljából lerövidíthető.

1. A forgatógombot (13) állítsa a  pozícióra.
2. Tartsa legalább 5 másodpercig egyszerre lenyomva az  (11) és az  (12) gombot. Az ekkor világító LED-ek száma jelzi a kikapcsolás beállított idejét.
3. Most annyiszor nyomja meg az indítógombot (10), ahányszor a kívánt kikapcsolási idő megjelenéséig szükséges:







 = 15 perc

 és  = 30 perc

,  és  = 45 perc

, ,  és  = 1 óra

, , ,  és  = 2 óra









, , , ,  és  = 4 óra

4. Legalább 5 másodpercig tartsa lenyomva az indítógombot (10). A beállított LED-ek felvillannak, a kiválasztott kikapcsolási idő mentése megtörtént.

Megjegyzés: Ha 90 másodpercig egy gombot sem nyom meg, a készülék mentés nélkül kávéfőzési készütségbe áll át. A kikapcsolás előzőleg mentett ideje beállítva marad.

A forrázási hőmérséklet beállítása

A forrázás hőmérséklete is beállítható.

1. A forgatógombot (13) állítsa a  pozícióra.
2. Tartsa legalább 5 másodpercig lenyomva az  (11) és az  (12) gombot. Az ekkor világító LED-ek száma jelzi a beállított forrázási hőmérsékletet.
3. Most annyiszor nyomja meg az indítógombot (10), ahányszor a kívánt hőmérséklet megjelenéséig szükséges:
 LED = alacsony
 és  LED = közepes
,  és  = magas
4. Legalább 5 másodpercig tartsa lenyomva az indítógombot (10). A beállított LED-ek felvillannak, a kiválasztott hőmérséklet mentése megtörtént.

Megjegyzés: Ha 90 másodpercig egy gombot sem nyom meg, a készülék mentés nélkül kávéfőzési készütségbe áll át. Az előzőleg mentett forrázási hőmérséklet beállítva marad.

Az őrlési fokozat beállítása

A kávéőrlemény kívánt finomsága az őrlési fokozat beállítására szolgáló forgatókapcsolóval (3) állítható be.

Vigyázat

Az őrlési fokozatot csak akkor módosítsa, amikor a daráló működésben van. Ellenkező esetben a készülék megrongálódhat. Ne nyúljon a darálóba.

- A daráló működése közben a (3) forgatókapcsolót a finom kávéőrlemény (a: az óramutatóval ellentétesen forgatva) és durvább kávéőrlemény között (b: az óramutató irányában forgatva) állítsa be.

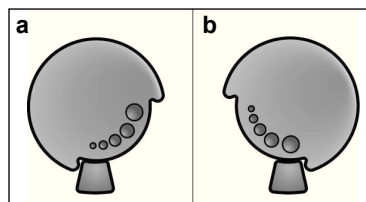

Infó: Az új beállítás csak a második csésze kávétól kezdve érzékelhető.

Tipp: Sötétre pörkölt kávészemekhez finomabb, világosabbra pörkölt kávészemekhez durvább őrlési fokozatot állítson be.

Italkészítés szemes kávéból

Ez a teljesen automata presszógép minden egyes italkészítéshez friss kávé darál.

Tipp: Lehetőleg presszógépbe vagy teljesen automata kávéfőzőbe való szemeskávé-keveréket használjon. Az optimális minőség érdekében a szemes kávé hűvös helyen, zárt csomagolásban tárolja, vagy fagyassza le. A szemes kávé fagyasztott állapotban is őrlhető.

Fontos: Minden nap töltsön friss vizet a víztartályba (16). Mindig legyen elegendő víz a készülék víztartályában (16).

Különböző kávéfajták készíthetők egészen egyszerűen, egy gombnyomással.

Italkészítés

A készüléknek üzemkészennek kell lennie.

1. Állítson egy (vagy két) előmelegített csészét a kávékifolyó (7) alá.
Tipp: Ha kis presszókávé készítt, mindig melegítse elő a csészét, például forró vízzel.
2. A kívánt kávé és a kívánt mennyiséget a felső forgatógombot (14) forgatva állítsa be.
3. A kávé kívánt erősségét az alsó forgatógombot (13) forgatva válassza ki.
4. Nyomja meg az indítógombot (10).
A készülék elkészíti a kávé, amely a csészé(k)be folyik.

Az italkészítés az indítógomb (10) újbóli megnyomásával idő előtt leállítható.

Italkészítés őrölt kávéból

Ez a teljesen automata kávéfőző őrölt kávéval (nem instant kávéporral) is használható.

Fontos: Minden nap töltsön friss vizet a víztartályba (16). Mindig legyen elegendő víz a készülék víztartályában (16).

Italkészítés

1. Nyissa ki az örleményfiókot (4).
2. Tegyen legfeljebb két csapott mérőkanálnyi kávé az örleményfiókba.
Vigyázat: Ne tegyen be kávészemeket vagy instant kávéport.
3. Zárja be az örleményfiókot (4).
4. Állítsa az alsó forgatógombot (13) a  jelre.
5. Nyomja meg az indítógombot (10).
A készülék elkészíti a kávé, amely a csészébe folyik.

Forró víz készítése

Megégetés veszélye!

A tejhabosító (6) nagyon felforrósodik. A tejhabosítót (6) csak műanyag részénél fogja meg.

A készüléknek üzemkészennek kell lennie.

1. Állítson egy előmelegített csészét vagy poharat a tejhabosító (6) kifolyója alá.
2. A tejhabosítót (6) nyissa ki úgy, hogy kihúzza. A készülék felfűt. Mintegy 40 másodpercig forró víz folyik a tejhabosító (6) kifolyójából.
3. A tejhabosító (6) benyomásával állítsa le a műveletet.

Tejhab készítése

⚠ Megégetés veszélye!

A tejhabosító (6) nagyon felforrósodik. A tejhabosítót (6) csak műanyag részénél fogja meg.

Tipp: Először habosítsa fel a tejet, utána készítse a kávé, vagy pedig külön habosítsa fel a tejet, és tegye rá a kávéra.

A készüléknek üzemkésznek kell lennie.

1. Nyomja meg az ☺ (11) gombot.
Az ☺ gomb villog, a készülék most kb. 20 másodpercig felfűt.
2. Mihelyt az ☺ gomb és LED-ek világít, mártsa be a tejhabosítót az egyharmadig tejjel töltött csésze vagy pohár aljáig.
3. A tejhabosítót (6) nyissa ki úgy, hogy kihúzza.

⚠ Megégetés veszélye!

A kilépő gőz nagyon forró, a folyadékok fröcskölni kezdenek tőle. A hüvelyt ne érintse meg, ne tartsa személyek felé.

4. Habosítsa fel a tejet.
5. A tejhabosítót (6) zárja be úgy, hogy benyomja.

Tipp: Az optimális tejhabminőség érdekében lehetőleg hideg, legalább 1,5 %-os zsírtartalmú tejet használjon.

Fontos: A rászáradt tejmaradványokat nehéz eltávolítani, ezért a tejhabosítót (6) minden használat után **feltétlenül** tisztítsa meg langyos vízzel.

Ápolás és napi tisztítás

⚠ Áramütés veszélye!

Tisztítás előtt húzza ki a hálózati csatlakozódugót.

A készüléket soha ne merítse vízbe. Ne használjon gőztisztítót.

- Puha, nedves ruhával törölje le a készülék házát.
- Ne használjon dörzsölő kendőt vagy súrolószert.
- Mindig azonnal távolítsa el a vízkő-, kávé-, tej- és vízkőmentesítősómaradványokat. Az ilyen maradványok korróziót okozhatnak.
- A cseppfogó tálat (8c) a kávézacstartóval (8b) előre felé húzza ki. Vegye le a takarólemezt (8a) és a csepplemezt (8d). Ürítse ki, és tisztítsa meg a cseppfogó tálat és a kávézacstartót.
- Vegye ki, és tisztítsa meg az őrlményfiókot (4).

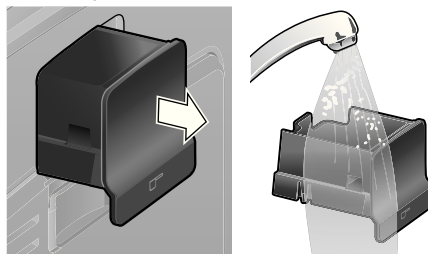

- Az úszót (8e) vegye ki, és egy nedves ruhával tisztítsa meg.

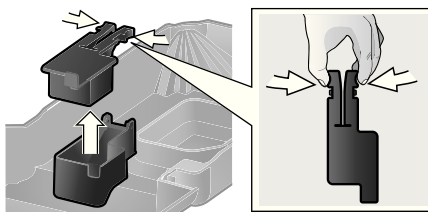

- A következő alkatrészeket **ne helyezze mosogatógépbe**: Takarólemez (8a), úszó (8e), őrlményfiók (4), forrázóegység (5a).

- A következő alkatrészek tisztíthatók mosogatógépben: Cseppfogó tál (8c), kávézacartartó (8b), csepplemez (8d), aromazáró fedél (2) és mérókanál (18).
- Törölje ki a készülék belsejét (felfogótálak és őrleményfiók).

Fontos: A cseppfogót (8c) és a kávézacartartót (8b) naponta kell üríteni és tisztítani, hogy ne keletkezzen penész.

Megjegyzés: Ha a készüléket hideg állapotban a hálózati kapcsolóval **O/I** (9) bekapcsolja, vagy a készülék a kávékészítés után automatikusan kikapcsolódik, akkor a készülék automatikusan öblítést végez. A rendszer így kitisztítja magát.

Fontos: Ha a készüléket hosszabb ideig nem használja (pl. nyaral), alaposan tisztítsa meg a teljes készüléket, beleértve a tejrendszert és a forrázóegységet is.

A tejjabosító tisztítása

A tejjabosítót (6) a maradványok eltávolításához ajánlatos minden használat után megtisztítani.

Fontos: Mielőtt levénné a tejjabosítót, hagyja lehűlni.

Szedje szét a tejjabosítót a tisztításhoz:

1. Levételhez a fémhüvelynél fogja meg, és lefelé húzza le.



2. A funkciómagot (6d) az óramutatóval ellentétes irányba fordítsa el, és vegye ki.

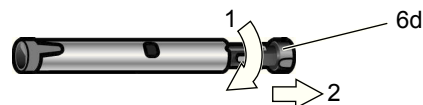

3. Vegye ki a funkciócsövet (6c).

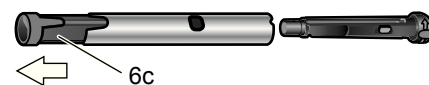

4. Az alkatrészeket mosogatóvízzel és puha kefével tisztítsa, ha szükséges, tegye meleg mosogatóvízbe. A levegőnyílást (6e) alaposan tisztítsa ki.

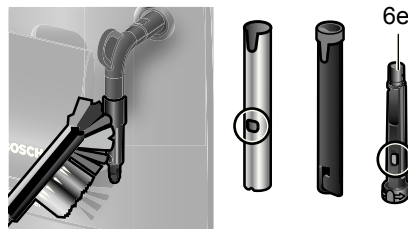

- Az összes darabot mosogassa el tiszta vízben, és törölgesse el.
- A funkciómagot (6d) és a funkciócsövet (6c) dugja össze a fémhüvelyben.

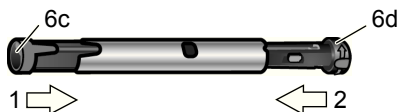

- A funkciómagot az óramutató irányában forgassa, amíg a jelölések egymás mellé nem kerülnek.



- Helyezze fel a tejhabosítót a gőzszelepre. Ügyeljen rá, hogy a gőzszelepen lévő piros jelölés ne legyen látható.



⚠ Leforrás veszélye!

A készüléket csak akkor használja, ha a tejhabosítót (6) teljesen össze- és beszerelték.

A forrázóegység tisztítása

A forrázóegységet rendszeresen tisztítsa!

A forrázóegység automatikus előtisztítása:

Röviden nyomja meg a szervizgombot (12). A készülék öblít, ha előtte kávé készített. Ezután kikapcsolódik.

Az automatikus tisztítóprogram kiegészítésül a forrázóegységet (5a) ajánlatos rendszeresen kivenni, és megtisztítani (**E kép** az útmutató elején).

- A hálózati kapcsolóval **O/I** (9) kapcsolja ki a készüléket. Egy gomb sem világít.
- Nyissa ki a forrázóegység ajtaját (5b).
- Teljesen tolja balra a forrázóegység piros zárját (5d).
- Nyomja meg a piros gombot (5c), fogja meg a forrázóegységet a mélyedések-nél, és vegye ki.
- Folyó víz alatt alaposan tisztítsa meg a forrázóegységet (5a).



Fontos: Mosogató- és egyéb tisztítószer nélkül tisztítsa, ne rakja mosogatógépbe.

- A készülék belsejét nedves ruhával alaposan tisztítsa meg, az esetleg ott található kávémaradványokat távolítsa el.
- A forrázóegységet (5a) és a készülék belsejét hagyja megszáradni.
- Tolja a helyére ütközésig a forrázóegységet (5a).
- Tolja teljesen jobbra a piros zárat (5d), és csukja be az ajtót (5b).

Megjegyzés: Az alapos tisztogatás után a forrázóegységben található tömítéseket az optimális ápolás érdekében ajánlatos rendszeresen lekenni zsírral. Ehhez a tömítésekre körös-körül vékonyan hordja fel a külön e célra szolgáló zsírt (rend. sz. 311368).

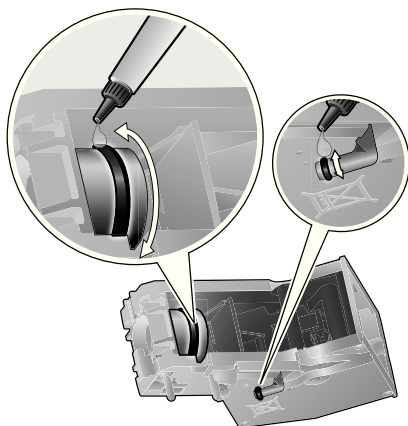

Energiatakarékossági tanácsok

- A teljesen automata presszógép egy óra (gyári beállítás) elteltével kikapcsol. Az egy órás előre beállított idő lerövidíthető (lásd: „Automatikus kikapcsolás” a „Beállítások” fejezetben, 50. oldal).
- Ha nem használja a teljesen automata presszógépet, kapcsolja ki a készüléket. Ehhez nyomja meg a szervizgombot (12). A készülék öblít, majd kikapcsolódik.
- A kávé- vagy tejhabkiadást csak indokolt esetben szakítsa meg. A folyamat idő előtti megszakítása fokozott energiafogyasztással jár, és a cseppfogó tál is hamarabb megtelik.
- A készüléket rendszeresen mentesítse a vízkőtől, hogy elkerülje a vízkőlerakódást. A vízkőmaradványok nagyobb energiafogyasztást okoznak.

Szervizprogram

Tartama: kb. 35 perc

A használatától függően bizonyos időközönként villog a szervizgomb (12).

A készüléket a szervizprogrammal azonnal meg kell tisztítani, és mentesíteni kell a vízkőtől. Ha a szervizprogramot nem az utasítás szerint végzik el, a készülék megrongálódhat.

Vigyázat

Minden szervizprogramnál az utasítás szerint használja a vízkőmentesítő és a tisztítószert. Tartsa be a tisztítószer csomagolásán található biztonsági előírásokat.

A szervizprogramot semmilyen körülmények között nem szabad megszakítani! A folyadékokat ne igya meg!

Soha ne használjon ecetet vagy ecetalapú szereket, citromsavat vagy citromsavalapú szereket!

Az őrleményfiókba (4) semmiképp se tegyen vízkőoldó tablettát vagy más vízkőmentesítő szert.

Kifejezetten erre a célra kifejlesztett és megfelelő vízköoldó és tisztítótabletták kaphatók a szakkereskedésekben és a vevőszolgálatnál.

Rendelési szám	Szaküzlet	Vevőszolgálat
Tisztító-tabletta	TCZ6001	310575
Vízköoldó-tabletta	TCZ6002	310967

Fontos: Ha van vízsűrű a víztartályban (16), akkor azt a szervizprogram indítása előtt feltétlenül ki kell venni.

A szervizprogram indításához legalább 5 másodpercig tartsa lenyomva a szervizgombot (12).

Infó: A program futása közben villog a szervizgomb (12).

A  LED kigyullad.

- Ürítse ki és helyezze vissza a cseppfogót (8).

A készülék kétszer öblít.

A  LED kigyullad.

- Nyissa ki az órleményfiókot (4).
- Dobjon be egy Bosch tisztítótablettát, és zárja be az órleményfiókot (4).
- Nyomja meg az indítógombot (10).

A  LED kigyullad.

- Töltsön langyos vizet az üres víztartályba (16) a **0,5I** jelzésig, és oldjon fel benne két Bosch vízköoldó tablettát.
- Nyomja meg az indítógombot (10).

A szervizprogram ekkor kb. 10 percig fut.

A  LED kigyullad.

- Állítson egy legalább 0,5 literes edényt a tejhabosító (6) kifolyója alá.
- A tejhabosítót (6) nyissa ki úgy, hogy kihúzza.

A szervizprogram ekkor kb. 12 percig fut.

A  LED kigyullad.

- Öblítse ki a víztartályt (16), és töltsön bele friss vizet a **max** jelzésig.
- Nyomja meg az indítógombot (10).

A szervizprogram ekkor kb. 30 másodpercig fut, és átöblíti a készüléket.

A  LED kigyullad.

- A tejhabosítót (6) zárja be úgy, hogy benyomja.

A szervizprogram ekkor kb. 8 percig fut.

A  LED kigyullad.

- Ürítse ki és helyezze vissza a cseppfogót (8).



Ha szűrőt használ, akkor most helyezze be újra.

A készülék tisztítása és vízkömentesítése befejeződött, a készülék újra üzemkész.

Fagyvédelem

⚠ **Szállítás és tárolás előtt a készüléket a fagy hatása miatti károk elkerülése érdekében teljesen ki kell üríteni.**

Infó: A készülék legyen üzemkész, a víztartály (16) legyen megtöltve.

1. Állítson egy nagy edényt a tejhabosító (6) kifolyója alá.
2. Nyomja meg a gőzölő gombot (11).
A  LED villog, a készülék most kb. 20 másodpercig felfűt.
3. Ha a  LED világít, nyissa a tejhabosítót (6) úgy, hogy kihúzza, és hagyja kb. 15 másodpercig gőzölni.
4. A hálózati kapcsolóval **O/I** (9) kapcsolja ki a készüléket.
5. Ürítse ki a víztartályt (16) és a cseppfogót (8).

Tartozék

Az alábbi tartozékok beszerezhetők a szaküzletekben vagy a vevőszolgálatnál.

Rendelési szám	Szaküzlet	Vevőszolgálat
Tisztító-tabletta	TCZ6001	310575
Vízkezelő-tabletta	TCZ6002	310967
Vízszűrő	TCZ7003	467873
Zsír (tubus)	–	311368

Ártalmatlanítás

A csomagolást környezetbarát módon ártalmatlanítsa. A készüléket az elektromos és elektronikai hulladékok (waste electrical and electronic equipment-WEEE) kezeléséről szóló 2002/96/EG jelű európai irányelvnek megfelelően jelöltük meg. Az irányelv foglalta keretbe a hulladéknak számító készülékek visszavételét és hasznosítását. A jelenleg használatos ártalmatlanítási módokról érdeklődjön a szakkereskedésben.

Garanciális feltételek

A garanciális feltételeket a 151/2003. (IX.22.) számú kormányrendelet szabályozza. 72 órán belüli meghibásodás esetén a készüléket a kereskedő kicseréli. Ezután vevőszolgálatunk gondoskodik a lehető legrövidebb időn belüli javításról. A garanciális szolgáltatásokat a vásárlásnál kapott, szabályosan kitöltött garanciajeggyel lehet igénybevenni, amely minden egyéb garanciális feltételt is részletesen ismertet. Minőségtanúsítás: A 2/1984. (111.10) BkM-IpM számú rendelete alapján, mint forgalmazó tanúsítjuk, hogy a készülék a vásárlási tájékoztatóban közölt adatoknak megfelel.



A változtatások jogát fenntartjuk.

Egyszerű problémák önálló elhárítása



Probléma	Ok	Teendő
A daráló nem őrli a szemes kávé.	A kávészemek nem esnek bele a darálóba (túl olajosak).	Könnyedén kopogtassa meg a szemeskávétartályt (1). Esetleg használjon másfajta kávé. Az üres szemeskávétartályt (1) törölje ki száraz ruhával.
A készülék nem ad ki forró vizet.	A tejhabosító (6) elpiszkolódott.	Tisztítsa meg a tejhabosítót (6), lásd az „Ápolás és napi tisztítás” fejezetet.
Nincs tejhab, vagy túl kevés.	A tejhabosító (6) elpiszkolódott.	Tisztítsa meg a tejhabosítót (6), lásd az „Ápolás és napi tisztítás” fejezetet.
	A készülék nagyon vízköves.	Vízkőmentesítse a készüléket.
	Nem megfelelő a tej.	Legalább 1,5%-os zsírtartalmú tejet használjon.
	A tejhabosító (6) nincs rendszeren összerakva.	Nedvesítse meg és erősen nyomja egymásba a tejhabosító alkatrészeit.
A kávé csak csöpög, vagy egyáltalán nem jön ki kávé.	Túl finom az őrlési fokozat vagy a kávéőrlemény.	Állítsa durvábbra az őrlési fokozatot, vagy durvább kávéőrleményt használjon.
	A készülék nagyon vízköves.	Vízkőmentesítse a készüléket.
A kávéban nincs „crema”.	A kávéfajta nem megfelelő.	Olyan kávéfajtát használjon, amely nagyobb arányban tartalmaz robusta kávészemeket.
	A szemes kávé nem frissen pörkölt.	Frissen pörkölt szemes kávé használjon.
	Az őrlési fokozat nincs a kávészemhez igazítva.	Állítsa be finomra az őrlési fokozatot.
A kávé túl „savanyú”.	Túl durva az őrlési fokozat vagy a kávéőrlemény.	Állítsa finomabbra az őrlési fokozatot, vagy finomabb kávéőrleményt használjon.
	A kávéfajta nem megfelelő.	Sötétebb pörkölést használjon.

Ha a problémát nem tudja elhárítani, hívja a forró drótot!

Egyszerű problémák önálló elhárítása

Probléma	Ok	Teendő
A kávé túl „keserű”.	Túl finom az őrlési fokozat vagy a kávéőrlemény.	Állítsa durvábbra az őrlési fokozatot, vagy durvább kávéőrleményt használjon.
	A kávéfajta nem megfelelő.	Használjon másfajta kávé.
A vízsűrő nem marad a víztartályban (16).	Nincs jól rögzítve a vízsűrő.	Erősen nyomja a vízsűrőt egyenesen lefelé, a tartály csatlakozójába.
A kávézacc nem tömör, és túlságosan nedves.	Az őrlési fokozat túl finomra vagy túl durvára van állítva, vagy túl kevés a kávéőrlemény.	Állítsa durvábbra vagy finomabbra az őrlési fokozatot, illetve 2 csapott mérőkanál kávéőrleményt használjon.
Az  LED villog.	Piszkos a forrázóegység (5).	Tisztítsa meg a forrázóegységet (5).
	Túl sok az őrölt kávé a forrázóegységben (5).	Tisztítsa meg a forrázóegységet (5) (Legfeljebb 2 csapott mérőkanálnyi kávéőrleményt töltsön be).
	A forrázóegység szerkezete nehezen mozgatható.	Vegye ki a forrázóegységet, és kezelje erre a célra szolgáló speciális zsírral (rend. szám: 311368), lásd az „Ápolás és napi tisztítás” fejezetet.
A kávé és a tejhab minősége erősen ingadozik.	A készülék vízköves.	Vízkömentesítse a készüléket két vízköoldó tablettával az útmutató alapján.
Odacsepegett víz van a készülék alján, belül, a kivett cseppfogó tál (8) helyén.	Túl korán vette ki a cseppfogó tál (8).	A cseppfogó tál (8) csak az utolsó ital elkészítése után néhány másodperccel vegye ki.
Az  LED világít.	A forrázóegység (5) hiányzik, vagy nem történt meg a felismerése.	Kapcsolja ki a készüléket úgy, hogy benne van a forrázóegység (5), várjon három másodperct, és kapcsolja be újra.
Ha a problémát nem tudja elhárítani, hívja a forró drótot!		

Egyszerű problémák önálló elhárítása

Probléma	Ok	Teendő
A gyári beállításokat megváltoztatták, és vissza akarják állítani őket („Reset”).	Saját, már nem kívánt beállításokat eszközöltek.	A készüléket a hálózati kapcsolóval O/I (9) kapcsolja ki. A szervizgombot (12) és a gőzölő gombot (11) tartsa lenyomva, és a készüléket kapcsolja be a hálózati kapcsolóval O/I (9). Ezután az indítógombbal (start) (10) erősítse meg. Visszaállnak a gyári beállítások.
A  LED-ek villognak.	Hiba van a készülékben.	Hívja fel a forródrótot.
A  LED-ek villognak.	Nem jó a feszültség.	A készüléket csak 220V-240V-on használja.
A  LED-ek villognak.	Túl alacsony a környezet hőmérséklete.	A készülék használatakor a hőmérséklet legyen $>5^{\circ}\text{C}$.
Ha a problémát nem tudja elhárítani, hívja a forró drótot!		

Műszaki adatok

Elektromos csatlakozás (feszültség/frekvencia)	220-240 V / 50-60 Hz
Melegítési teljesítmény	1600 W
Maximális szivattyúnyomás, statikus	15 bar
Víztartály maximális kapacitása (szűrő nélkül)	1,7 l
Szemeskávétartály maximális kapacitása	300 g
Vezeték hosszúsága	100 cm
Méreték (ma. x szé. x mé.)	385 x 280 x 479 mm
Tömeg, üresen	9,3 kg
Daráló típusa	Kerámia

Indice

Contenuto della confezione	63
Panoramica	63
Elementi di comando	64
– Interruttore di rete O/I	64
– Tasto di servizio 	64
– Tasto vapore 	64
– Tasto avvio 	64
– LED indicatori	64
– Manopola “Intensità caffè”	65
– Manopola “Selezione bevande”	65
– Innesto schiuma	65
Al primo impiego	65
Filtro acqua	66
Impostazioni	67
– Durezza acqua	67
– Spegnimento automatico	68
– Impostare la temperatura di bollitura	68
– Impostare il grado di macinatura	68
Preparazione con chicchi di caffè	69
Preparazione con caffè macinato	69
Prelievo di acqua calda	70
Preparare la schiuma latte	70
Cura e pulizia quotidiana	70
– Pulire l'innesto schiuma	71
– Pulire l'unità di infusione	72
Suggerimenti per risparmiare energia	73
Programmi di servizio	73
Protezione dal gelo	75
Accessori	75
Smaltimento	75
Condizioni di garanzia	75
Soluzione dei problemi più semplici	76
Dati tecnici	78

A tutti gli intenditori e amanti del caffè.

Congratulazioni per l'acquisto di questa macchina automatica per espresso Bosch.

Istruzioni di sicurezza

Leggere con attenzione interamente, osservare e conservare le istruzioni per l'uso! Nel caso in cui cediate l'apparecchio a terzi, allegare anche le istruzioni corrispondenti.

Questa macchina per espresso automatica è destinata alla produzione di quantità per l'uso domestico o ad usi simili a quello domestico, quali cucine per piccoli studi, negozi, uffici, aziende agricole o altro tipo di aziende artigianali, nonché per l'utilizzo da parte di ospiti in pensioni, piccoli alberghi e simili configurazioni residenziali.

Pericolo di scarica elettrica!

Nel collegamento e nell'uso dell'apparecchio rispettare i dati della targhetta di identificazione.

Usare solo se il cavo di alimentazione e l'apparecchio non presentano danni.

Usare l'apparecchio solo in ambienti interni a temperatura ambientale.

Non permettere l'uso dell'apparecchio ai bambini o a soggetti con ridotte capacità fisiche o psichiche o comunque non dotati di sufficiente esperienza e conoscenza, a meno che non siano sorvegliati o non abbiano ricevuto istruzioni sull'uso dell'apparecchio da una persona che sia responsabile della loro sicurezza.

Tenere i bambini lontani dall'apparecchio.

Sorvegliare i bambini, per evitare che giochino con l'apparecchio.

In caso di guasto, estrarre immediatamente la spina di alimentazione.

Per evitare rischi, le riparazioni all'apparecchio, quali ad esempio la sostituzione di un cavo di alimentazione danneggiato, devono essere eseguite solo dal nostro servizio di assistenza clienti.

Non immergere mai l'apparecchio o il cavo di alimentazione in acqua.

Non toccare i dispositivi di macinazione. Utilizzare l'apparecchio solo in ambienti protetti dal gelo.

⚠ Pericolo di scottature!

L'uscita (6c) dell'inserto schiuma diventa molto caldo. Prima di toccarlo, dopo l'uso, è necessario lasciarlo raffreddare.

Utilizzare l'apparecchio solo se l'inserto schiuma (6) è completamente assemblato e montato.

⚠ Pericolo di soffocamento!

Non lasciare che i bambini giochino con il materiale di imballaggio.



Contenuto della confezione

(vedere vista d'insieme all'inizio delle istruzioni)

- a** Macchina automatica per espresso TES501
- b** Istruzioni per l'uso
- c** Striscia per la misurazione della durezza dell'acqua
- d** Dosatore per caffè in polvere
- e** Grasso (tubetto)

Panoramica

Figure A, B, C, D ed E nelle pagine ripiegate

- 1** Contenitore chicchi
- 2** Coperchio salva-aroma
- 3** Selettore per l'impostazione del grado di macinatura
- 4** Cassetto per caffè in polvere (caffè in polvere / compressa di detergente)
- 5** Unità di infusione (**fig. E**)
 - a)** Unità di infusione
 - b)** Sportello
 - c)** Pulsante a pressione
 - d)** Blocco
- 6** Innesto schiuma (**fig. C**)
 - a)** Valvola vapore
 - b)** Tubo metallico
 - c)** Tubo di servizio
 - d)** Anima del tubo di servizio
 - e)** Foro di aerazione
- 7** Uscita caffè regolabile in altezza
- 8** Vassoio di sgocciolamento (**fig. D**)
 - a)** Pannello raccogliocce
 - b)** Recipiente per fondi di caffè
 - c)** Vassoio di sgocciolamento uscita caffè
 - d)** Griglia di sgocciolamento uscita caffè
 - e)** Galleggiante
- 9** Interruttore di rete **O/I**
- 10** Tasto avvio 
- 11** Tasto vapore 
- 12** Tasto di servizio 
- 13** Manopola "Intensità caffè"
- 14** Manopola "Selezione bevande"
- 15** LED indicatori
- 16** Serbatoio dell'acqua estraibile
- 17** Coperchio del serbatoio dell'acqua
- 18** Dosatore per caffè in polvere (guida di inserimento per il filtro dell'acqua)
- 19** Vano di conservazione del dosatore per caffè in polvere
- 20** Cavo di corrente con cassetto

Elementi di comando

Interruttore di rete O/I

L'interruttore di rete **O/I** (9) permette di accendere o spegnere completamente l'apparecchio (l'alimentazione elettrica viene interrotta).

Importante: Prima dello spegnimento, eseguire il programma di lavaggio, oppure spegnere tramite il tasto di servizio (12).

Tasto di servizio

Premendo brevemente il tasto di servizio (12) l'apparecchio esegue il lavaggio e si spegne. Se il tasto di servizio (12) lampeggia, eseguire il programma di servizio. Premendo a lungo il tasto di servizio (12) si avvia il programma di servizio. Durante l'esecuzione del programma di servizio il tasto di servizio (12) lampeggia, e si spegne al termine del programma.

Tasto vapore











Premendo il tasto vapore (11) si genera il vapore per la preparazione della schiuma latte.

Tasto avvio

Premendo il tasto avvio (10) si avvia la preparazione della bevanda. Premendo nuovamente il tasto durante la preparazione di una bevanda, è possibile fermare in anticipo il prelievo della bevanda.

LED indicatori

L'illuminazione e il lampeggio dei LED indicano:

-  è illuminato Il serbatoio dell'acqua è vuoto e deve essere nuovamente riempito.
-  lampeggia Il filtro dell'acqua è usurato e deve essere sostituito.
-  è illuminato Il contenitore dei chicchi di caffè è vuoto e deve essere nuovamente riempito.
-  è illuminato La valvola vapore deve essere aperta o chiusa.
-  lampeggia A seconda dell'impostazione dall'innesto schiuma esce vapore o acqua calda.
-  è illuminato Selezionando  con la manopola "Intensità caffè", il simbolo rimane illuminato finché viene prelevato caffè in polvere.
-  è illuminato Il vassoio di sgocciolamento è assente o inserito in modo errato. Inserire il vassoio di sgocciolamento.
-  lampeggia I vassoi sono pieni. Svuotarli e reinserirli.
-  è illuminato Lo sportello dell'unità di infusione è aperto. Chiudere lo sportello.
-  lampeggia Rimuovere l'unità di infusione e pulirla.

Manopola “Intensità caffè”



La manopola (13) permette di impostare l'intensità del caffè o selezionare il caffè in polvere.



a



Molto delicato
Delicato
Normale
Forte
Caffè in polvere

Manopola “Selezione bevande”



La manopola (14) permette di selezionare la bevanda e la quantità desiderate, nonché di modificare le impostazioni utente.



a



Espresso piccolo
Espresso
Café crème piccolo
Café crème
Café crème grande



a



2 espressi piccoli
2 espressi
2 café crème piccoli
2 café crème
2 café crème grandi

Innesto schiuma

L'innesto schiuma (6a) può essere aperto e chiuso mediante estrazione e inserimento.

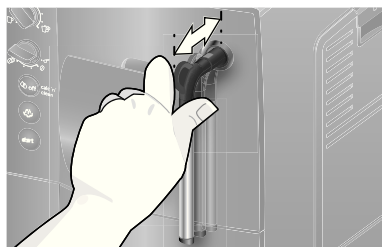

Al primo impiego





Istruzioni generali

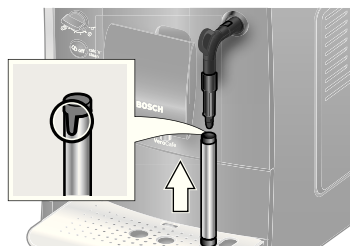

Riempire i corrispondenti recipienti solo con acqua pulita, fredda, non addizionata con anidride carbonica e utilizzare preferibilmente miscele di caffè in chicchi per caffè espresso o per macchine per espresso. Non usare chicchi di caffè glassati, caramellati o trattati con altri additivi contenenti zucchero, in quanto otturano l'unità di infusione caffè. Questo apparecchio consente di impostare la durezza dell'acqua. Il valore predefinito per la durezza dell'acqua è 4. Verificare la durezza dell'acqua impiegata con le strisce di misurazione fornite in dotazione. Se la prova dà un risultato diverso da 4, programmare adeguatamente l'apparecchio dopo la messa in funzione (vedere “Durezza acqua” nel capitolo “Impostazioni” a pagina 67).

Mettere in funzione l'apparecchio

1. Posizionare la macchina automatica per espresso su una superficie piana e sufficientemente resistente all'acqua in funzione del peso dell'apparecchio stesso. Le feritoie di ventilazione dell'apparecchio devono rimanere libere.
2. Estrarre la spina di rete dal vano del cavo (20) e collegarla. La lunghezza è regolabile mediante reinserimento ed estrazione. Per fare questo posizionare l'apparecchio con il lato posteriore ad esempio sul bordo del tavolo, quindi tirare il cavo verso il **basso** o spingerlo verso l'**alto**.
3. Montare l'innesto schiuma. Usare l'apparecchio solo se l'innesto schiuma (6) è completamente assemblato e montato.



4. Sollevare il coperchio del serbatoio dell'acqua (17).
5. Estrarre il serbatoio dell'acqua (16), eseguire il risciacquo e riempire con acqua fresca e pulita. Non superare il contrassegno **max**.
6. Posizionare il serbatoio dell'acqua (16) dritto e spingerlo completamente verso il basso.
7. Richiudere il coperchio del serbatoio dell'acqua (17).
8. Riempire di chicchi il contenitore dei chicchi di caffè (1) (Per la preparazione del caffè macinato, vedere il capitolo „Preparazione con caffè macinato“ a pagina 69).
9. Accendere l'apparecchio dall'interruttore di rete **O/I** (9). Il LED  lampeggia e il LED  è illuminato.
10. Posizionare il recipiente sotto l'uscita dell'innesto schiuma (6).
11. Aprire l'innesto schiuma (6) estraendolo delicatamente. L'apparecchio esegue un lavaggio con acqua dell'innesto schiuma (6). Il LED  lampeggia.
12. Se il LED  è illuminato, chiudere l'innesto schiuma inserendolo (6).

L'apparecchio inizia il riscaldamento e il lavaggio. Dall'uscita caffè fuoriesce un po' d'acqua. Se i tasti  (12),  (11) e  (10) sono illuminati, l'apparecchio è pronto per l'uso.

Spegnere l'apparecchio

Se non viene usato per un'ora, l'apparecchio esegue automaticamente il lavaggio e si spegne (durata regolabile, vedere “Spegnimento automatico” nel capitolo “Impostazioni” a pagina 67).

Eccezione: Se viene prelevato solo vapore o acqua calda, l'apparecchio si spegne senza eseguire il lavaggio.

Per spegnere prima manualmente l'apparecchio, premere il tasto di servizio (12). L'apparecchio esegue il lavaggio e si spegne.

Nota: Al primo uso, dopo l'esecuzione del programma di servizio e dopo un lungo periodo di inutilizzazione dell'apparecchio, la prima bevanda non ha ancora un aroma pieno e non andrebbe bevuta.









Dopo la messa in funzione della macchina automatica per espresso si ottiene una “crema” schiumosa e solida solo dopo aver prelevato alcune tazze.

In caso di uso prolungato la formazione di gocce d'acqua nelle feritoie di ventilazione è normale.

Filtro acqua

Un filtro dell'acqua può ridurre la presenza di depositi calcarei.

Prima di usare un filtro dell'acqua nuovo, lavarlo. Procedere come segue:

1. Spingere il filtro acqua fino in fondo al serbatoio dell'acqua vuoto aiutandosi con il dosatore per caffè in polvere (18).
 2. Riempire il serbatoio dell'acqua (16) fino al contrassegno **max**.
 3. Posizionare la manopola (13) in posizione .
 4. Tenere premuti contemporaneamente per almeno 5 secondi i tasti  (11) e  (12). Si illuminerà  “spento” o  “accesso”.
 5. Premere il tasto avvio (10) per impostare “accesso”.
 6. Per confermare tenere premuto il tasto avvio (10) per almeno 5 secondi; tutti i LED si illumineranno brevemente.
 7. Il LED  lampeggia e il LED  si illumina.
 8. Posizionare sotto l'uscita dell'innesto schiuma (6) un recipiente da 0,5 litri.
 9. Aprire l'innesto schiuma (6) estraendolo. Il LED  lampeggia.
 10. L'acqua scorre attraverso il filtro e ne esegue il lavaggio.
 11. Se il LED  è illuminato, chiudere l'innesto schiuma (6) inserendolo.
 12. Svuotare il recipiente.
- L'apparecchio è nuovamente pronto per l'uso.

Informazione: Contemporaneamente al risciacquo del filtro viene attivata l'impostazione di visualizzazione Cambio filtro (= il LED  lampeggia).

Dopo la visualizzazione Cambio filtro o al più tardi dopo due mesi il filtro non è più efficace. Il filtro deve essere sostituito per ragioni igieniche e affinché l'apparecchio non presenti calcificazioni (l'apparecchio può danneggiarsi). I filtri di ricambio sono disponibili presso i rivenditori (TCZ7003) o presso il Centro di assistenza (467873). Se non viene usato nessun filtro nuovo, modificare l'impostazione per il filtro secondo il capitolo "Durezza acqua".

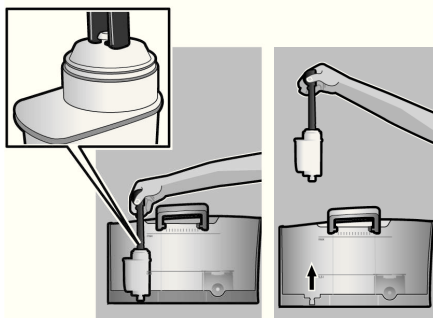

Informazione: L'indicatore del filtro permette di contrassegnare il mese in cui il filtro è stato inserito. Inoltre è possibile contrassegnare il mese della sostituzione successiva del filtro (al massimo dopo due mesi).

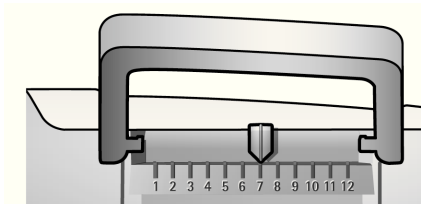

Informazione: Se l'apparecchio resta inutilizzato per un periodo prolungato (ad esempio durante le vacanze), prima dell'uso si dovrebbe eseguire il risciacquo del filtro inserito. A tale scopo prelevare una tazza di acqua calda e gettarla via.

Impostazioni

Le impostazioni possono essere personalizzate. Cosa è possibile impostare:







Durezza acqua

Questo apparecchio consente di impostare la durezza dell'acqua. L'impostazione corretta della durezza dell'acqua è importante affinché l'apparecchio possa indicare per tempo quando è necessario eseguire la decalcificazione. Il valore predefinito per la durezza dell'acqua è 4. La durezza dell'acqua si può testare mediante le apposite strisce di prova fornite in dotazione, oppure è possibile richiedere questa informazione all'azienda locale fornitrice.

Immergere la striscia di prova brevemente nell'acqua, scuotere leggermente e leggere il risultato dopo un minuto.

Livello	Grado di durezza dell'acqua	
	Tedesco (°dH)	Francese (°fH)
1	1-7	1-13
2	8-14	14-25
3	15-21	26-38
4	22-30	39-54

Se è stata impostata una durezza dell'acqua diversa da quella predefinita o se viene usato un filtro dell'acqua, procedere come segue:



1. Posizionare la manopola (13) in posizione .
2. Tenere premuti contemporaneamente per almeno 5 secondi i tasti  (11) e  (12). Il numero dei LED ora illuminati rappresenta la durezza impostata per l'acqua.
3. A questo punto premere il tasto avvio (10) finché non si illumina la durezza desiderata dell'acqua, ad esempio per la durezza dell'acqua 3 sono illuminati i LED ,  ed .
4. Tenere premuto per almeno 5 secondi il tasto avvio (10). I LED impostati lampeggiano; la durezza selezionata per l'acqua è salvata.

Importante: Se si impiega il filtro dell'acqua (accessorio speciale cod. ord. 461732), procedere come segue, ved. capitolo „Filtro acqua“ a pagina 66.



Nota: Se non viene premuto nessun tasto per 90 secondi, l'apparecchio passa alla disponibilità caffè senza eseguire il salvataggio. Rimane impostata la durezza dell'acqua salvata in precedenza.



Spegnimento automatico





Qui è possibile impostare il tempo che deve trascorrere dopo la preparazione dell'ultima bevanda prima che l'apparecchio si spenga automaticamente. È possibile impostare un intervallo di tempo da un minimo di 15 minuti fino a 4 ore. Il tempo predefinito è di 1 ora, ma può anche essere ridotto per risparmiare energia.

1. Posizionare la manopola (13) in posizione 
2. Tenere premuti contemporaneamente per almeno 5 secondi i tasti  (11) e  (12). Il numero dei LED ora illuminati rappresenta il tempo impostato per lo spegnimento.
3. Premere il tasto avvio (10) finché non si illumina il tempo di spegnimento desiderato:

 = 15 minuti

 ed  = 30 minuti

,  ed  = 45 minuti

, ,  e  = 1 ora

, , ,  e  = 2 ore









, , , ,  e  = 4 ore

4. Tenere premuto per almeno 5 secondi il tasto avvio (10). I LED impostati lampeggiano; il tempo di spegnimento selezionato è salvato.

Nota: Se non viene premuto nessun tasto per 90 secondi, l'apparecchio passa alla disponibilità caffè senza eseguire il salvataggio. Rimane impostato il tempo di spegnimento salvato in precedenza.

Impostare la temperatura di bollitura

È possibile impostare anche la temperatura di bollitura.

1. Posizionare la manopola (13) in posizione 
2. Tenere premuti per almeno 5 secondi il tasto  (11) e il tasto  (12). Il numero dei LED ora illuminati rappresenta la temperatura di bollitura impostata.
3. Premere il tasto avvio (10) finché non si illumina la temperatura desiderata:
LED  = bassa
LED  ed  = media
LED  ed  = alta
4. Tenere premuto per almeno 5 secondi il tasto avvio (10). I LED impostati lampeggiano; la temperatura selezionata è salvata.

Nota: Se non viene premuto nessun tasto per 90 secondi, l'apparecchio passa alla disponibilità caffè senza eseguire il salvataggio. Rimane impostata la temperatura di bollitura salvata in precedenza.

Impostare il grado di macinatura

Con il selettore (3) per l'impostazione del grado di macinatura è possibile impostare la finezza del caffè in polvere.

Attenzione

Impostare il grado di macinatura solo con dispositivo di macinatura funzionante! In caso contrario l'apparecchio si danneggia. Non inserire le dita nel macinacaffè!

- Mentre il macinacaffè è in funzione impostare il selettore (3) tra caffè in polvere fine (**a**: rotazione in senso antiorario) e caffè in polvere grosso (**b**: rotazione in senso orario).

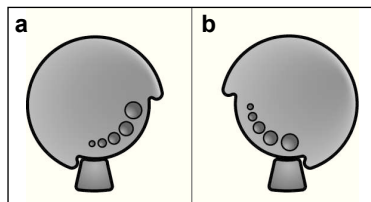

Informazione: La nuova impostazione risulta effettiva solo a partire dalla seconda tazza di caffè.

Suggerimento: Per chicchi molto tostati impostare un grado di macinatura più fine, per chicchi più chiari impostare un grado di macinatura più grosso.

Preparazione con chicchi di caffè

La presente macchina automatica per espresso macina caffè nuovo ad ogni processo di bollitura.

Suggerimento: Usare preferibilmente miscele di chicchi per caffè espresso o per macchine per espresso. Per una qualità ottimale della bevanda, conservare i chicchi in un ambiente chiuso e freddo o surgelarli. I chicchi di caffè possono essere macinati anche surgelati.

Importante: Riempire il serbatoio dell'acqua (16) con acqua fresca ogni giorno. Il serbatoio dell'acqua (16) dovrebbe sempre contenere una quantità di acqua sufficiente per garantire il funzionamento dell'apparecchio. Le diverse bevande a base di caffè possono essere preparate molto semplicemente premendo un tasto.

Preparazione

L'apparecchio deve essere pronto per l'uso.

1. Posizionare la o le tazze preriscaldate sotto l'uscita del caffè (7).
- Suggerimento:** Per un espresso piccolo, riscaldare sempre prima la tazza, ad esempio con acqua calda.
2. Selezionare il caffè e la quantità desiderati ruotando la manopola superiore (14).
3. Per selezionare l'intensità desiderata del caffè, ruotare la manopola inferiore (13).
4. Premere il tasto avvio (10).

Il caffè viene preparato e fluisce poi nella o nelle tazze.

Premendo nuovamente il tasto avvio (10) è possibile terminare in anticipo il processo di bollitura.

Preparazione con caffè macinato

La presente macchina automatica funziona anche con caffè macinato (ma non con caffè solubile).

Importante: Riempire il serbatoio dell'acqua (16) con acqua fresca ogni giorno. Il serbatoio dell'acqua (16) dovrebbe sempre contenere una quantità di acqua sufficiente per garantire il funzionamento dell'apparecchio.

Preparazione

1. Aprire il cassetto per il caffè in polvere (4).
 2. Versare non più di 2 dosatori per caffè in polvere pieni nel cassetto per il caffè in polvere. **Attenzione!** Non versare chicchi interi né caffè solubile.
 3. Chiudere il cassetto per il caffè in polvere (4).
 4. Impostare la manopola inferiore (13) sul simbolo ☞.
 5. Premere il tasto avvio (10).
- Il caffè passa in infusione e scende quindi nella tazza.

Prelievo di acqua calda

⚠ Pericolo di ustione!

L'innesto schiuma (6) si riscalda molto. Afferrare l'innesto schiuma (6) solo dalla parte in plastica.

L'apparecchio deve essere pronto per l'uso.

1. Posizionare la tazza preriscaldata o il bicchiere sotto l'uscita dell'innesto schiuma (6).
2. Aprire l'innesto schiuma (6) estraendolo. L'apparecchio inizia il riscaldamento. Per circa 40 secondi dall'uscita dell'innesto schiuma (6) fuoriesce acqua calda.
3. Interrompere il processo inserendo l'innesto schiuma (6).



Preparare la schiuma latte

⚠ Pericolo di ustione!

L'innesto schiuma (6) si riscalda molto. Afferrare l'innesto schiuma (6) solo dalla parte in plastica.

Suggerimento: Eseguire prima la schiumatura del latte e poi prelevare il caffè oppure schiumare il latte separatamente e aggiungerlo al caffè.

L'apparecchio deve essere pronto per l'uso.

1. Premere il tasto  (11).
Il tasto  lampeggia; l'apparecchio riscalda ora per circa 20 secondi.
2. Appena il tasto e LED  si illumina, immergere l'innesto schiuma fino in fondo nella tazza o nel bicchiere, che devono essere pieni di latte per un terzo.
3. Aprire l'innesto schiuma (6) estraendolo.

⚠ Pericolo di ustione!

Il vapore che fuoriesce è molto caldo e può produrre spruzzi di liquido. Non toccare il tubo né dirigerlo verso altre persone.

4. Schiumare il latte.

5. Chiudere l'innesto schiuma (6) inserendolo.

Suggerimento: Per ottenere una schiuma latte ottimale, utilizzare preferibilmente latte freddo con almeno un livello dell'1,5% di grassi.

Importante: I resti secchi di latte sono difficili da rimuovere, per cui è **assolutamente** necessario pulire sempre l'innesto schiuma (6) con acqua tiepida dopo ogni uso.

Cura e pulizia quotidiana

⚠ Pericolo di scossa elettrica!

Prima della pulizia staccare la spina. Non immergere mai l'apparecchio in acqua. Non pulire con il vapore.

- Pulire l'involucro con un panno morbido e umido.
- Non usare panni o detersivi abrasivi.
- Eliminare subito i resti di calcare, caffè, latte e soluzione decalcificante. Sotto questi resti possono formarsi punti di corrosione.
- Estrarre in avanti il vassoio di sgocciolamento (8c) con il recipiente per fondi di caffè (8b). Estrarre il pannello raccogli-gocce (8a) e la griglia di sgocciolamento (8d). Svuotare e pulire il vassoio di sgocciolamento e il recipiente per fondi di caffè.

- Rimuovere e pulire il cassetto per il caffè in polvere (4).

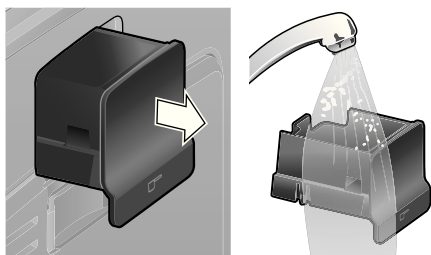

- Smontare il galleggiante (8e) e pulirlo con un panno umido.

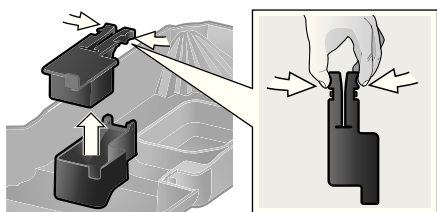

- **Non lavare in lavastoviglie** i seguenti componenti: pannello raccogli gocce (8a), galleggiante (8e), cassetto per il caffè in polvere (4), unità di infusione (5a).
- In lavastoviglie possono essere lavati i seguenti componenti: vassoio di sgocciolamento (8c), recipiente per fondi di caffè (8b), griglia di sgocciolamento (8d), coperchio salva-aroma (2) e dosatore per caffè in polvere (18).
- Pulire con uno straccio il vano interno dell'apparecchio (alloggiamento vasche e cassetto per il caffè in polvere).

Importante: Il vassoio di sgocciolamento (8c) e il recipiente per i fondi di caffè (8b) si devono svuotare e pulire quotidianamente per evitare la formazione di muffa.

Nota: Se l'apparecchio è freddo quando viene acceso con l'interruttore di rete **O/I** (9) o si spegne automaticamente dopo il prelievo di caffè, l'apparecchio esegue automaticamente un lavaggio. In questo modo il sistema si pulisce da solo.

Importante: Se l'apparecchio non verrà utilizzato per un periodo prolungato (ad es. in vacanza), pulire a fondo l'intero apparecchio, compreso il sistema latte e l'unità di infusione.

Pulire l'innesto schiuma

L'innesto schiuma (6) dovrebbe essere pulito dopo ogni uso, in modo da eliminare i resti.

Importante: Prima di estrarre l'innesto schiuma, lasciarlo raffreddare.

Per la pulizia smontare l'innesto schiuma:

1. Per l'estrazione afferrare il tubo metallico e tirarlo verso il basso.



2. Ruotare l'anima del tubo di servizio (6d) in senso antiorario ed estrarla.

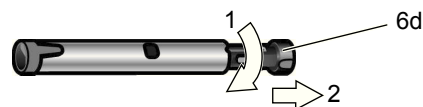

3. Estrarre il tubo di servizio (6c).

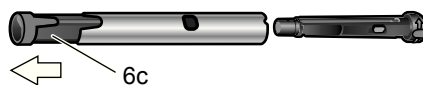

4. Pulire le singole parti con una miscela di acqua e detersivo e una spazzola morbida. Se necessario, immergerli nella miscela calda di acqua e detersivo. Pulire a fondo il foro di aerazione (6e).

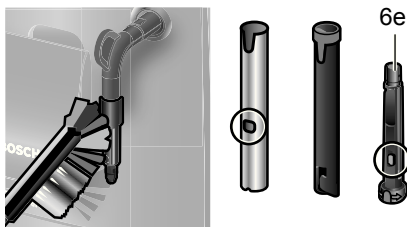

5. Lavare tutte le parti con acqua pulita e asciugarle.
6. Inserire l'anima del tubo di servizio (6d) e il tubo di servizio (6c) nel tubo di metallo.

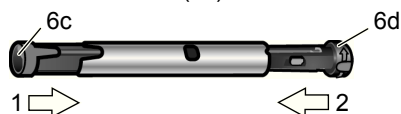

7. Ruotare l'anima del tubo di servizio in senso orario, finché i contrassegni non sono l'uno vicino all'altro.



8. Posizionare l'innesto schiuma sulla valvola vapore. Accertarsi che il contrassegno rosso sulla valvola vapore sia coperto.



⚠ Pericolo di scottature!

Usare l'apparecchio solo se l'innesto schiuma (6) è completamente assemblato e montato.

Pulire l'unità di infusione

Pulire periodicamente l'unità di infusione!

Per eseguire la pulizia preventiva automatica dell'unità di infusione:

Premere brevemente il tasto di servizio (12). L'apparecchio effettua il risciacquo, se prima viene inserito il caffè. Al termine si spegne.

Oltre al programma di pulizia automatica, l'unità di infusione (5a) dovrebbe essere rimossa periodicamente per pulirla (**figura E** all'inizio delle istruzioni).

1. Spegnerne l'apparecchio dall'interruttore di rete **O/I** (9). Nessun tasto è illuminato.
2. Aprire lo sportello (5b) dell'unità di infusione.
3. Spingere completamente a sinistra il blocco rosso (5d) sull'unità di infusione.
4. Premere il pulsante a pressione rosso (5c), afferrare l'unità di infusione utilizzando gli appositi incavi, quindi estrarla.
5. Lavare accuratamente l'unità di infusione (5a) sotto l'acqua corrente.

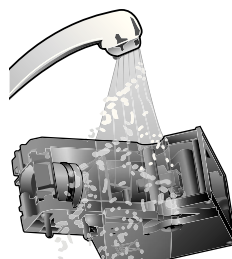

Importante: Pulire senza detergenti di alcun tipo e non lavare in lavastoviglie.

6. Pulire a fondo il vano interno dell'apparecchio con un panno umido e rimuovere eventuali residui di caffè.
7. Lasciar asciugare l'unità di infusione (5a) e il vano interno dell'apparecchio.
8. Inserire l'unità di infusione (5a) fino in fondo.
9. Spingere il blocco rosso (5d) completamente a destra e chiudere lo sportello (5b).

Nota: Dopo una pulizia profonda, per garantire una cura ottimale, le guarnizioni dell'unità di infusione si dovrebbero regolarmente ingrassare. A tale scopo applicare tutt'intorno alle guarnizioni un sottile strato di grasso (cod. ord. 311368).

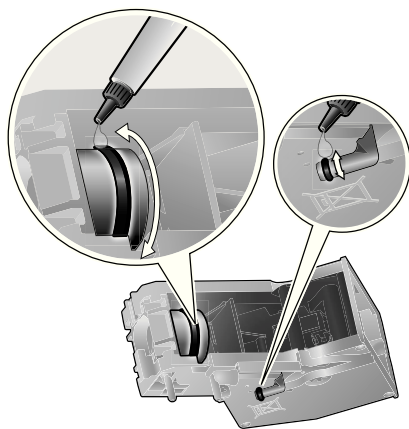

Suggerimenti per risparmiare energia

- La macchina automatica per caffè espresso si spegne automaticamente dopo un'ora (impostazione standard). Il tempo predefinito di un'ora può essere ridotto (vedere "Spegnimento automatico" nel capitolo "Impostazioni" a pagina 67).
- Se la macchina automatica per espresso non viene usata, spegnere l'apparecchio. Per spegnerlo premere il tasto di servizio (12). L'apparecchio esegue il lavaggio e si spegne.
- Se possibile non interrompere il prelievo di caffè o schiuma latte. L'interruzione anticipata provoca un maggiore consumo di energia e un riempimento più rapido del vassoio di sgocciolamento.
- Decalcificare periodicamente l'apparecchio per evitare depositi calcarei. I residui di calcare provocano un maggiore consumo di energia.

Programmi di servizio

Durata: circa 35 minuti

A seconda della frequenza d'uso, il tasto di servizio (12) lampeggia a determinati intervalli.

L'apparecchio dovrebbe essere immediatamente pulito e decalcificato con il programma di servizio. Se il programma di servizio non viene eseguito come da istruzioni, l'apparecchio potrebbe danneggiarsi.

Attenzione

Per ogni programma di servizio, utilizzare i decalcificanti e i detergenti come da istruzioni. Attenersi alle istruzioni di sicurezza sull'imballaggio dei detergenti.

Non interrompere mai il programma di servizio! Non ingerire i liquidi!

Non usare mai aceto, liquidi o sostanze a base di aceto, acido citrico o sostanze a base di acido citrico!

Non inserire mai le compresse di decalcificante o altri tipi di decalcificante nel cassetto del caffè in polvere (4)!

Specifiche compresse decalcificanti e detergenti sono disponibili presso i rivenditori e il Centro di assistenza.

Codice ordinazione	Rivenditori	Centro di assistenza
Compresse di detergente	TCZ6001	310575
Compresse di decalcificante	TCZ6002	310967

Importante: Se nel serbatoio dell'acqua (16) è presente un filtro acqua, toglierlo assolutamente prima di avviare il programma di servizio.

Per avviare il programma di servizio tenere premuto per almeno 5 secondi il tasto di servizio (12).

Informazione: Durante l'esecuzione del programma il tasto di servizio (12) lampeggia.

Il LED  si illumina.

- Vuotare il vassoio di sgocciolamento (8) e reinserirlo.

L'apparecchio esegue due lavaggi.

Il LED  si illumina.

- Aprire il cassetto per il caffè in polvere (4).
- Inserire una compressa di detergente Bosch e chiudere il cassetto per il caffè in polvere (4).
- Premere il tasto avvio (10).

Il LED  si illumina.

- Versare 0,5 L di acqua tiepida nel recipiente vuoto del serbatoio (16) fino al contrassegno **0,5l** e sciogliervi 2 compresse di decalcificante Bosch.
- Premere il tasto avvio (10).

Il programma di servizio dura ora circa 10 minuti.

Il LED  si illumina.

- Posizionare sotto l'uscita dell'innesto schiuma (6) un recipiente da almeno 0,5 litri.
- Aprire l'innesto schiuma (6) estraendolo.

Il programma di servizio dura ora circa 12 minuti.

Il LED  si illumina.

- Lavare il serbatoio acqua (16) e riempire con acqua pulita fino al contrassegno di **max**.
- Premere il tasto avvio (10).

Il programma di servizio dura ora circa 30 secondi ed esegue il lavaggio dell'apparecchio.

Il LED  si illumina.

- Chiudere l'innesto schiuma (6) inserendolo.

Il programma di servizio dura ora circa 8 minuti.

Il LED  si illumina.

- Vuotare il vassoio di sgocciolamento (8) e reinserirlo.



Se viene utilizzato un filtro, questo è il momento di reinserirlo.

La pulizia e la decalcificazione sono terminate e l'apparecchio è di nuovo pronto per l'uso.

Protezione dal gelo

⚠ **Per evitare danni da gelo durante il trasporto e il deposito, è prima necessario svuotare completamente l'apparecchio.**

Informazione: L'apparecchio deve essere pronto per l'uso e il serbatoio acqua (16) deve essere pieno.

1. Posizionare un recipiente grande sotto l'uscita dell'innesto schiuma (6).
2. Premere il tasto vapore (11).
Il LED  lampeggia; l'apparecchio riscalda ora per circa 20 secondi.
3. Se il LED  è illuminato, aprire l'innesto schiuma (6) estrarlo e lasciar evaporare per circa 15 secondi.
4. Spegnerlo dall'interruttore di rete **O/I** (9).
5. Svuotare il serbatoio dell'acqua (16) e la vasca di sgocciolamento (8).

Accessori

I seguenti accessori sono disponibili presso i rivenditori e il Centro di assistenza.

Codice ordinazione	Rivenditori	Centro di assistenza
Compresse di detergente	TCZ6001	310575
Compresse di decalcificante	TCZ6002	310967
Filtro acqua	TCZ7003	467873
Grasso (tubetto)	–	311368

Smaltimento

Si prega di smaltire le confezioni nel rispetto dell'ambiente. Questo apparecchio è contrassegnato conformemente alla Direttiva europea 2002/96/CE Rifiuti di apparecchiature elettriche ed elettroniche (waste electrical and electronic equipment – WEEE). La direttiva stabilisce il quadro generale per un ritiro e recupero valido in tutta l'UE. Informarsi presso il rivenditore specializzato sulle attuali disposizioni per la rottamazione.

Condizioni di garanzia

Per questo apparecchio sono valide le condizioni di garanzia pubblicate dal nostro rappresentante nel paese di vendita. Il rivenditore, presso il quale è stato acquistato l'apparecchio, è sempre ben disposto a fornire a richiesta informazioni a proposito. Per l'esercizio del diritto di garanzia è comunque necessario presentare il documento di acquisto.

Con riserva di modifica.

Soluzione dei problemi più semplici





Problema	Causa/situazione	Soluzione
Il macinacaffè non macina chicchi.	I chicchi non cadono nel macinacaffè (chicchi troppo grassi).	Battere leggermente il contenitore dei chicchi di caffè (1). Cambiare tipo di caffè. Se il contenitore dei chicchi di caffè (1) è vuoto, pulirlo con un panno asciutto.
Non è possibile prelevare acqua calda.	L'innesto schiuma (6) è sporco.	Pulire l'innesto schiuma (6), vedere capitolo "Cura e pulizia quotidiana".
Schiuma latte assente o insufficiente.	L'innesto schiuma (6) è sporco.	Pulire l'innesto schiuma (6), vedere capitolo "Cura e pulizia quotidiana".
	L'apparecchio presenta forti calcificazioni.	Decalcificare l'apparecchio.
	Tipo di latte non adatto.	Utilizzare latte con una percentuale di grasso non inferiore all'1,5%.
	L'innesto schiuma (6) non è montato correttamente.	Inumidire le parti dell'innesto schiuma e montarle saldamente.
Il caffè scende solo a gocce oppure non scende affatto.	Il grado di macinatura impostato è troppo fine oppure il caffè in polvere è troppo fine.	Impostare un grado di macinatura maggiore o usare caffè in polvere meno fine.
	L'apparecchio presenta forti calcificazioni.	Decalcificare l'apparecchio.
Il caffè non ha alcuna "crema".	Tipo di caffè non adatto.	Usare un tipo di caffè con una percentuale maggiore di chicchi Robusta.
	I chicchi di caffè non sono tostati di fresco.	Utilizzare chicchi tostati di fresco.
	Il grado di macinatura non è adatto ai chicchi di caffè.	Impostare il grado di macinatura su fine.
Il caffè è troppo "acido".	Il grado di macinatura impostato è troppo grosso oppure il caffè in polvere è troppo grosso.	Impostare un grado di macinatura minore o usare caffè in polvere più fine.
	Tipo di caffè non adatto.	Usare un caffè più tostato.

Se non è possibile risolvere un problema, chiamare l'assistenza!

Soluzione dei problemi più semplici

Problema	Causa/situazione	Soluzione
Il caffè è troppo "amaro".	Il grado di macinatura impostato è troppo fine oppure il caffè in polvere è troppo fine.	Impostare un grado di macinatura maggiore o usare caffè in polvere meno fine.
	Tipo di caffè non adatto.	Cambiare il tipo di caffè.
Il filtro dell'acqua non resta incastrato nel serbatoio dell'acqua (16).	Il filtro dell'acqua non è fissato correttamente.	Tenere diritto il filtro dell'acqua e spingerlo saldamente nel collegamento del serbatoio.
I fondi di caffè non sono compatti e sono troppo bagnati.	Il grado di macinatura impostato è troppo fine o troppo grosso, o la quantità di caffè in polvere usata è insufficiente.	Impostare un grado di macinatura più grosso o più fine, oppure usare 2 dosatori di caffè in polvere pieni.
Il LED  lampeggia.	Unità di infusione sporca (5).	Pulire l'unità di infusione (5).
	Troppo caffè in polvere nell'unità di infusione (5).	Pulire l'unità di infusione (5) (Versare non più di 2 dosatori per caffè in polvere pieni).
	Il meccanismo dell'unità di infusione si muove con difficoltà.	Rimuovere l'unità di infusione e trattarla con grasso apposito (cod. ord. 311368), vedere capitolo "Cura e pulizia quotidiana".
Forti differenze nella qualità del caffè o della schiuma latte.	L'apparecchio presenta incrostazioni di calcare.	Decalcificare l'apparecchio con due compresse di decalcificante come da istruzioni.
Presenza di gocce d'acqua sul fondo interno dell'apparecchio dopo aver tolto il vassoio di sgocciolamento (8).	Il vassoio di sgocciolamento (8) è stato estratto troppo presto.	Estrarre il vassoio di sgocciolamento (8) solo alcuni secondi dopo l'ultimo prelievo di bevanda.
Se non è possibile risolvere un problema, chiamare l'assistenza!		

Soluzione dei problemi più semplici



Problema	Causa/situazione	Soluzione
Il LED  è illuminato.	L'unità di infusione (5) è assente o non è stata riconosciuta.	Spegnere l'apparecchio con l'unità di infusione (5) inserita, attendere tre secondi, quindi riaccenderlo.
Le impostazioni predefinite sono state modificate e devono essere riattivate ("Reset").	Sono state eseguite vecchie impostazioni personali.	Spegnere l'apparecchio dall'interruttore di rete O/I (9). Tenere premuti il tasto di servizio (12) e il tasto vapore (11) e accendere l'apparecchio dall'interruttore di rete O/I (9). Confermare infine premendo il tasto avvio (10). Le impostazioni predefinite sono attive.
I LED  lampeggiano.	Nell'apparecchio si è verificato un errore.	Chiamare la hotline.
I LED  lampeggiano.	Tensione errata.	Usare l'apparecchio solo con 220V-240V.
I LED  lampeggiano.	La temperatura ambiente è troppo bassa.	Usare l'apparecchio con temperature >5° C.

Se non è possibile risolvere un problema, chiamare l'assistenza!

Dati tecnici

Collegamento elettrico (tensione/frequenza)	220-240 V/50-60 Hz
Potenza del riscaldamento	1600 W
Pressione massima della pompa, statica	15 bar
Capacità massima del serbatoio dell'acqua (senza filtro)	1,7 l
Capacità massima del contenitore dei chicchi di caffè	300 g
Lunghezza della linea di alimentazione	100 cm
Dimensioni (alt. x largh. x prof.)	385 x 280 x 479 mm
Peso, vuota	9,3 kg
Tipo di macinacaffè	Ceramica

İçindekiler

Teslimat kapsamı.....	80
Görünüm.....	80
Kumanda elemanları	81
- Açma/kapama şalteri O/I	81
- Servis tuşu 	81
- Buhar tuşu 	81
- Başla tuşu 	81
- Gösterge LED'i.....	81
- „Kahve koyuluğu“ döner düğmesi.....	82
- „İçecek seçimi“ döner düğmesi.....	82
- Süt köpürtücüsü	82
İlk kez kullanmadan önce	82
Su filtresi.....	83
Ayarlar	84
- Su sertliği	84
- Otomatik kapanma	85
- Haşlama sıcaklığının ayarlanması	85
- Öğütme inceliğinin ayarlanması	85
Kahve çekirdekleri kullanarak hazırlama ..	86
Öğütülmüş kahve kullanarak hazırlama ...	86
Sıcak su çekilmesi.....	86
Süt köpüğü hazırlanması.....	87
Bakım ve günlük temizlik.....	87
- Süt köpürtücüsünün temizlenmesi	88
- Haşlama ünitesinin temizlenmesi.....	89
Enerji tasarrufu için tavsiyeler.....	90
Servis programı	90
Buzlanmaya karşı koruma.....	91
Aksesuar.....	91
İmha edilmesi	92
Garanti.....	92
Basit sorunları kendiniz çözebilirsiniz.....	93
Teknik bilgiler.....	95

Değerli Kahvesever,

Bosch firmasının tam otomatik Espresso cihazını satın aldığınız için tebrik ederiz.

Güvenlik uyarıları

Bu kullanım kılavuzunu dikkatlice okuyun, içindeki talimatlara uyun ve kullanım kılavuzunu muhafaza edin! Lütfen bu cihazı satarken yeni sahibine bu kılavuzu verin.

Bu tam otomatik espresso makinesi evlerde veya benzeri yerlerde ticari amaçlı olmayan uygulamalarda kullanım için öngörülmüş olup işlenen miktarlar evdeki normal kullanım miktarlarını aşmamalıdır. Örneğin mağazaların, büroların, çiftlik ve diğer ticari alanlardaki işletmelerin personel mutfaklarında kullanım ve pansiyon, küçük otel ve benzer konaklama tesislerinde kalan müşteriler tarafından kullanım evlerdeki kullanıma benzer uygulama olarak sayılır.

Elektrik çarpma tehlikesi!

Cihazı yalnızca tip etiketi üzerinde belirtilen değerlere uygun güç kaynağına bağlayın ve çalıştırın.

Cihazı, elektrik kablosunda ve cihazda herhangi bir hasar yoksa kullanın.

Cihazı yalnızca iç mekanlarda oda sıcaklığında kullanın.

Bu alet fiziksel yetersiz, algılamada zorluk çeken veya zihinsel özürli kişilerce (çocuklar da dahil) veya onların güvenliğinden sorumlu bir kişinin gözetimi altında olmaksızın; veya aletin kullanımı ile ilgili talimatlar hakkında deneyimsiz ve bilgisiz kişilerce kullanıma uygun değildir.

Çocukları cihazdan uzak tutun. Çocukları gözetim altında tutarak aletle oynamalarına izin vermeyin.

Arıza durumunda hemen elektrik fişini çekin.

Tehlikelerden kaçınılması için, örneğin hasarlı bir elektrik kablosunun değiştirilmesi gibi onarımlar yalnızca müşteri hizmetleri servisi tarafından yapılabilir.

Cihazı veya elektrik kablosunu asla suya batırmayın.

Elinizi öğütme düzeninin içine sokmayın.

Cihazı yalnızca buzlanma riskinin olmadığı alanlarda kullanın.

⚠ Haşlanma tehlikesi!

Süt köpürtücü (6) aşırı ısınır. Kullandıktan sonra soğumasını bekleyin ve sonra dokunun.

Bu cihazı ancak süt köpürtücü (6) tam olarak takıp çalışmaya hazır hale getirdikten sonra kullanın.

⚠ Boğulma riski!

Çocukların ambalaj malzemesiyle oynamasına izin vermeyin.



Teslimat kapsamı

(kılavuzun başındaki genel resme bakın)

- a) Tam otomatik Espresso cihazı TES501
- b) Kullanım kılavuzu
- c) Su sertliği şeridi
- d) Toz kaşığı
- e) Gres (tüp)

Görünüm

Katlanır sayfalardaki **A, B, C, D ve E resimleri**

- 1 Çekirdek haznesi
- 2 Aroma kapağı
- 3 Öğütme inceliği ayarı için döner seçme şalteri
- 4 Toz çekmecesini
(kahve tozu/temizleme tableti)
- 5 Haşlama ünitesi (**Resim E**)
 - a) Haşlama ünitesi
 - b) Kapı
 - c) Düğme
 - d) Kilitleme düzeneği
- 6 Süt köpürtücüsü (**Resim C**)
 - a) Buhar valfi
 - b) Metal kovan
 - c) İşlevsel boru
 - d) İşlevsel ana eleman
 - e) Hava deliği
- 7 Kahve çıkışı, yüksekliği ayarlanabilir
- 8 Damlama kabı (**Resim D**)
 - a) Siperlik
 - b) Kahve telvesi haznesi
 - c) Kahve çıkışı damlama kabı
 - d) Kahve çıkışı damlama sacı
 - e) Şamandıra
- 9 Açma/kapama şalteri **O/I**
- 10 Başla tuşu 
- 11 Buhar tuşu 
- 12 Servis tuşu 
- 13 „Kahve koyuluğu“ döner düğmesi
- 14 „İçecek seçimi“ döner düğmesi
- 15 Gösterge LED'i
- 16 Çıkarılabilen su deposu
- 17 Su deposu kapağı
- 18 Toz kaşığı
(su filtresini yerleştirme yardımı)
- 19 Toz kaşığını saklama bölmesi
- 20 Elektrik kablosu ve saklama bölmesi

Kumanda elemanları

Açma/kapama şalteri O/I

Cihazı açmak veya tümünden kapatmak (elektriğini kesmek) için Açma/kapama şalterini **O/I** (9) kullanın.

Önemli: Kapatmadan önce durulama programını yürütün ya da cihazı kapatmak için servis tuşunu (12) kullanın.

Servis tuşu

Servis tuşuna (12) kısa süreyle basıldığında cihaz durulama yapar ve kapanır. Servis tuşu (12) sürekli yanıp sönyorsa servis programının yürütülmesi gerekir. Servis tuşuna (12) uzun süreyle basıldığında servis programı başlatılır. Servis programı yürütülürken, servis tuşu (12) sürekli yanıp söner ve program tamamlandığından tümünden söner.

Buhar tuşu











Buhar tuşuna (11) basıldığında süt köpüğü oluşturmak için gerekli olan buhar üretilir.

Başla tuşu

Başla tuşuna (10) basıldığında içeceğin hazırlanması başlatılır. İçecek hazırlanırken içecek üretimini durdurmak için tuşa yeniden basın.

Gösterge LED'i

İlgili LED'lerin yanması veya sürekli yanıp sönmesi aşağıdaki durumları belirtir:

-  yanıyor Su deposu boş ve doldurulması gerekiyor.
-  yanıp sönyüyor Su filtresinin kapasitesi kalmadı ve değiştirilmesi gerekiyor.
-  yanıyor Kahve çekirdeği haznesi boş ve yeniden doldurulması gerekiyor.
-  yanıyor Buhar valfinin açılması veya kapatılması gerekiyor.
-  yanıp sönyüyor Yapılan ayara bağlı olarak süt köpürtücüsünden buhar ya da sıcak su çıkıyor.
-  yanıyor „Kahve koyuluğu“ döner düğmesi ile  seçilirse toz kahve çekildiği sürece bu simge yanar.
-  yanıyor Damlama kabı eksik ya da doğru takılmamış. Damlama kabını yerleştirin.
-  yanıp sönyüyor Kaplar dolu, kapları boşaltın ve yeniden yerleştirin.
-  yanıyor Haşlama ünitesine olan kapı açık, kapıyı kapatın.
-  yanıp sönyüyor Haşlama ünitesini çıkartın ve temizleyin.

„Kahve koyuluğu“ döner düğmesi



Bu döner düğme (13) yardımıyla kahvenin koyuluğu ayarlanır ya da toz kahve seçeneği belirlenir.



Çok açık
Açık
Normal
Koyu
Toz kahve

„İçecek seçimi“ döner düğmesi



Bu döner düğme (14) yardımıyla istediğiniz içecek ve içeceğin miktarı seçilir. Ayrıca bununla kullanıcı ayarları değiştirilebilir.



Küçük Espresso
Espresso
Küçük Café Crème
Café Crème
Büyük Café Crème



2 küçük Espresso
2 Espresso
2 küçük Café Crème
2 Café Crème
2 büyük Café Crème

Süt köpürtücüsü

Süt köpürtücüsü (6a), dışarı çekilerek ve içeri bastırılarak açılabilir ve kapatılabilir.

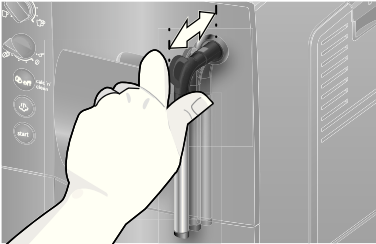

İlk kez kullanmadan önce

Genel konular

Sadece temiz, soğuk ve asitsiz su ve tercih edilen Espresso ya da tam otomatik kahve cihazı kahve çekideği karışımlarını ilgili haznelere doldurun. Eritilmiş ya da yakılmış şekerle kaplanmış olan ya da başka şeker içeren maddelerle işlenmiş kahve çekirdeklerini kullanmayın. Bunlar haşlama ünitesinin tıkanmasına yol açar.





Bu cihazda su sertliği ayarlanabilir. Fabrika çıkışında su sertliği 4 olarak ayarlanmıştır. Kullandığınız suyun su sertliğini ekteki test şeridiyle tespit edin. Yapılan test sonucunda 4 değerinden farklı bir değer tespit edilecek olursa cihazı, kullanmaya başladıktan sonra (bkz. „Ayarlar“ bölümündeki „Su sertliği“ başlığı, sayfa 84).

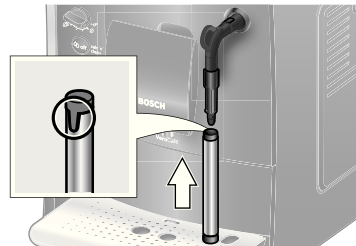

Cihazın hizmete alınması

1. Tam otomatik espresso makinesini düz olan ve cihazın ağırlığını taşıyabilen suya dayanıklı bir yüzeye koyun. Cihazın havalandırma yarıklarının önü açık olmalıdır.
2. Elektrik fişini kablo bölmesinden (20) çekin ve prize takın. Kablonun uzunluğu, kabloyu çekerek veya geri iterek ihtiyaca göre ayarlanabilir. Bu amaçla cihazı örn. arka yüzü masa kenarına gelecek şekilde yerleştirin ve kabloyu **aşağı** çekin ya da **yukarı** çekin.
3. Süt köpürtücüsünü monte edin. Cihazı sadece süt köpürtücüsü (6) komple birleştirilmiş ve monte edilmişse kullanın.



4. Su deposu kapağını (17) yukarı katlayın.

5. Su deposunu (16) çıkartın, durulayın ve taze, soğuk suyla doldurup yeniden takın. **max** (en çok) işaretine dikkat edin.
6. Su deposunu (16) düz olarak yerleştirin ve tümüyle aşağı bastırın.
7. Su deposu kapağını (17) yeniden kapatın.
8. Kahve çekirdeği haznesine (1) kahve çekirdiği doldurun (toz kahve ile içecek hazırlanmasına ilişkin bilgi için, bkz. Bölüm „Kahve çekirdekleri kullanarak hazırlama“, sayfa 86).
9. Cihazı, açma/kapatma şalterini **O/I** (9) kullanarak açın.  LED'i yanıp sönmeye başlar ve  LED'i sabit olarak yanar.
10. Kabı, süt köpürtücüsü (6) çıkışının altına koyun.
11. Süt köpürtücüsünü (6) açmak için, köpürtücüyü dikkatle dışarı çekin. Cihaz, süt köpürtücüsünü (6) suyla durular.  LED'i yanıp sönmeye başlar.
12.  LED'i, süt köpürtücüsünü (6) içeri basıtırarak kapatın.

Cihaz ısıtma yapar ve durular. Kahve çıkışından biraz su gelir.  (12),  (11) ve  (10) tuşları sabit olarak yanıyorsa cihaz kullanılmaya hazırdır.

Cihazın kapatılması

Cihaz bir saat süreyle kullanılmazsa otomatik olarak durulama yapar ve kapanır (bu süre ayarlanabilir; bkz. „Ayarlar“ bölümündeki „Otomatik kapanma“ başlıklı konu, sayfa 84).

İstisna: Sadece sıcak su ya da buhar çekildiyse cihaz, durulama yapmadan kapanır.

Cihazı daha önce elden kapatmak için, servis tuşuna (12) basın. Cihaz durulama yapar ve kapanır.









Bilgi: Cihaz ilk kez kullanıldığında ya da servis programı yürütüldükten sonra ya da uzun süre kullanılmayıp yeniden kullanıldığında ilk fincandaki içecek henüz tam aromaya sahip olmaz ve içilmemelidir.

Tam otomatik Espresso cihazını ilk kez kullanmaya başladıktan sonra ince gözenekli ve koyu kıvamlı „krema“ ancak birkaç fincandan sonra kalıcı olarak üretilmeye başlanır.

Cihaz uzunca bir süre kullanıldıktan sonra havalandırma yarıklarında su damlacıkları oluşması normaldir.

Su filtresi

Bir su filtresi, kireç çöktellerini azaltabilir. Yeni bir su filtresi kullanmadan önce su filtresinin durulanması gerekir. Bu amaçla aşağıdaki yöntemi izleyin:

1. Su filtresini, toz kaşığı (18) yardımıyla boş su deposunun içerisine sıkıca bastırın.
2. Su deposunu (16), **max** (en çok) işaretine kadar suyla doldurun.
3. Döner düğmeyi (13),  pozisyonuna getirin.
4.  (11) ve  (12) tuşlarına aynı anda en az 5 saniye süreyle basın.  „kapalı“ ya da  „açık“ göstergesi sabit olarak yanmaya başlar.
5. Başla tuşuna (10) basarak „açık“ ayarını etkinleştirin.
6. Start (başla) (10) tuşunu en az 5 saniye süreyle, onay için basılı tutun. Tüm LED'ler kısaca yanar.
7.  LED'i yanıp sönmeye ve  LED'i yanmaya başlar.
8. 0,5 litre hacmi olan bir kabı süt köpürtücüsü (6) çıkışının altına koyun.
9. Süt köpürtücüsünü (6) dışarı çekerek açın.  LED'i yanıp sönmeye başlar.
10. Filtre içerisinde su akararak filtreyi durular.
11.  LED'i yanmaya başladığında süt köpürtücüsünü (6) içeri bastırarak kapatın.
12. Kabı boşaltın.

Cihaz artık yeniden kullanılmaya hazırdır.

Bilgi: Filtrenin durulanması sonucunda aynı anda „Filtreyi değiştir“ göstergesi (= ) yanıp söner) etkinleştirilmiş olur.

Filtre değiştir göstergesi yanıp sönmeye başladığında ya da en geç iki ay sonra filtrenin kapasitesi tükenmiştir. Hijyenik sebeplerden dolayı ve cihazın kireçlenmemesi için (cihaz hasar görebilir) filtreyi değiştirmelisiniz. Yedek filtreler piyasadan (TCZ7003) ya da müşteri servisinden (467873) temin edilebilir. Yeni bir filtre takılmayacak olursa filtre için olan ayarı „Su sertliği“ bölümündeki bilgilere göre değiştirin.

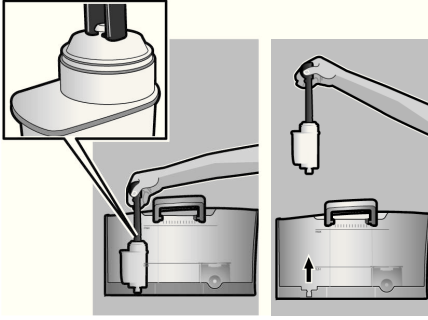

Bilgi: Filtre göstergesi yardımıyla filtreyi takmış olduğunuz ayı işaretleyebilirsiniz. Filtreyi değiştirmeniz gereken ayı işaretlemeniz de olanaklıdır (en geç iki ay sonra).

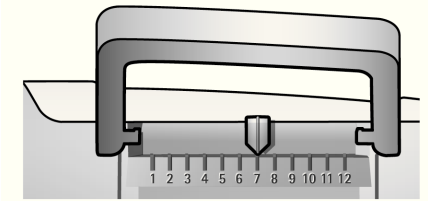

Bilgi: Cihaz uzunca bir süre kullanılmadıysa (örn. tatiliniz nedeniyle), cihazın ilk kullanımından önce filtrenin durulanması gerekir. Bu amaçla cihazdan bir fincan sıcak su çekin ve dökün.

Ayarlar

Ayarları tercihinize göre uyarlama olanağınız var.

Yapabileceğiniz ayarlar şunlardır:







Su sertliği

Bu cihazda su sertliği ayarlanabilir. Cihazın, ne zaman kireçten temizlenmesi gerektiğini zamanında bildirebilmesi için, su sertliğinin doğru ayarlanması önemlidir. Fabrika çıkışında su sertliği 4 olarak ayarlanmıştır. Su sertliği, cihazın ekindeki test şeridi ile tespit edilebilir ya da yerel su idaresinden sorulabilir.

Test şeridini kısaca suyun içerisine batırın, hafifçe sallayın ve birkaç dakika sonra sonucu okuyun.

Kademe	Su sertlik derecesi	
	Alman (°dH)	Fransızca (°fH)
1	1-7	1-13
2	8-14	14-25
3	15-21	26-38
4	22-30	39-54

Ayarlı olan su sertliği değerinden farklı bir değeri tespit edecek olursanız ya da bir su filtresi kullanılıyorsa aşağıdaki yöntemi izleyin:



1. Döner düğmeyi (13),  pozisyonuna getirin.
2.  (11) ve  (12) tuşlarına aynı anda ve en az 5 saniye basın. Bu işlemden sonra yanan LED'lerin sayısı, ayarlı olan su sertliğini temsil etmektedir.
3. Bu aşamada, başla tuşuna (10), istediğiniz su sertliği değerinde LED sayısı yanana kadar tekrar basın; örn. su sertliği 3 değeri için ,  ve  LED'leri yanar.
4. Başla (10) tuşunu en az 5 saniye basılı tutun. Ayarlı olan LED'ler yanıp söner ve seçtiğiniz su sertliği ayarlanmıştır.

Önemli: Su filtresi kullanılıyorsa (özel aksesuardır, sipariş no. 461732) aşağıdaki yön-temi izleyin, bkz. „Su filtresi“, sayfa 83.



Bilgi: 90 saniye içinde hiçbir tuşa basılmazsa cihaz, yeni ayarları kayıt etmeden kahve hazırlama moduna geçer. Daha önce ayarlı olan su sertliği derecesi korunur.



Otomatik kapanma





Burada, en son içeceği hazırladıktan sonra cihazın otomatik olarak kapanması için ne kadar süre geçmesi ayarlanabilir. 15 dakika ile 4 saat arasında bir süre ayarlanabilir. Fabrikadan ayarlı olan süre 1 saattir; enerji tasarrufu için kısaltılabilir.

1. Döner düğmeyi (13),  pozisyonuna getirin.
2.  (11) ve  (12) tuşlarına aynı anda ve en az 5 saniye basın. Bu işlemden sonra yanan LED'lerin sayısı, cihazın otomatik olarak kapanması için geçmesi gereken süreyi temsil etmektedir.
3. Başla tuşuna (10), istediğiniz otomatik kapanma zamanı yanana kadar tekrar tekrar basın:







 = 15 dakika

 ve  = 30 dakika

,  ve  = 45 dakika

, ,  ve  = 1 saat

, , ,  ve  = 2 saat









, , , ,  ve  = 4 saat

4. Start (başla) (10) tuşunu en az 5 saniye basılı tutun. Ayarlı olan LED'ler yanıp söner ve seçtiğiniz kapanma zamanı kaydedilmiştir.

Bilgi: 90 saniye içinde hiçbir tuşa basılmazsa cihaz, yeni ayarları kayıt etmeden kahve hazırlama moduna geçer. Daha önce ayarlı olan kapanma zamanı korunur.

Haşlama sıcaklığının ayarlanması

Haşlama sıcaklığı da ayarlanabilir.

1. Döner düğmeyi (13),  pozisyonuna getirin.
2.  (11) ve  (12) tuşlarını aynı anda ve en az 5 saniye süreyle basılı tutun. Bu işlemden sonra yanan LED'lerin sayısı, ayarlı olan haşlama sıcaklığını temsil etmektedir.
3. Başla tuşuna (10), istediğiniz sıcaklık yanana kadar tekrar tekrar basın:  LED'i = düşük  ve  LED'i = orta ,  ve  LED'i = yüksek
4. Start (başla) (10) tuşunu en az 5 saniye basılı tutun. Ayarlı olan LED'ler yanıp söner ve seçtiğiniz sıcaklık kaydedilmiştir.

Bilgi: 90 saniye içinde hiçbir tuşa basılmazsa cihaz, yeni ayarları kayıt etmeden kahve hazırlama moduna geçer. Daha önce ayarlı olan haşlama sıcaklığı korunur.

Öğütme inceliğinin ayarlanması

Öğütme inceliği ayarı için olan döner seçme şalteri (3) yardımıyla kahve tozu için arzu edilen incelik ayarlanabilir.

Dikkat

Öğütme inceliğini sadece öğütme mekanizması çalışırken değiştirin! Aksi durumda cihaz zarar görebilir. Öğütme mekanizmasının içine elle müdahale etmeyin.

- Öğütme mekanizması çalışırken döner seçme şalterini (3), ince kahve tozu (**a**: saat yönünün tersi yönünde döndürün) ve kaba kahve tozu (**b**: saat yönünde döndürün) arasında ayarlayın.

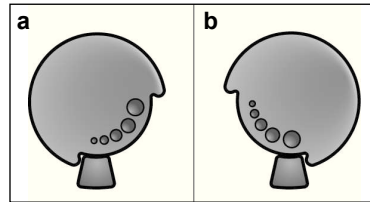

Bilgi: Yeni ayar, ikinci kahve fincanından sonra ortaya çıkar.

Tavsiye: Koyu renk kavrulmuş kahve çekirdeklerinde daha ince, daha açık renkli kahve çekirdeklerinde daha kaba bir ayarı seçin.

Kahve çekirdekleri kullanarak hazırlama

Bu tam otomatik Espresso cihazı, her haşlama işlemi için taze kahve öğütür.

Tavsiye: Tercihen Espresso ya da tam otomatik kahve cihazı için kahve çekirdeği karışımlarını kullanın. En iyi kahve kalitesini elde etmek için, çekirdekleri serin ve kapalı olarak saklayın ya da dondurun. Kahve çekirdekleri dondurulmuş haldeyken de öğütülebilir.

Önemli: Su deposuna (16) her gün taze su doldurun. Cihazın işletilmesi için su deposunda daima yeterli miktarda su (16) olmalıdır.

Çeşitli kahve içecekleri bir tuşa tek dokunuşla kolaylıkla hazırlanabilir.

İçecek hazırlama

Cihaz kullanılmaya hazır durumda olmalıdır.

1. Isıtılmış fincanı kahve çıkışının (7) altına koyun.

Tavsiye: Küçük bir Espresso hazırlayacaksanız fincanı daima önceden biraz ısıtın, örn. sıcak suyla.

2. Arzu edilen kahve türünü ve miktarını, üstteki döner düğmeyi (14) çevirerek seçin.
3. Arzu edilen kahve koyuluğunu, alttaki döner düğmeyi (13) çevirerek seçin.
4. Başla tuşuna (10) basın.

Kahve haşlanır ve ardından fincana/fincanlara akıtılır.

Haşlama işlemi erkenden sona erdirmek için, başla tuşuna (10) yeniden basın.

Öğütülmüş kahve kullanarak hazırlama

Bu tam otomatik cihaz, öğütülmüş kahve (çözünür kahve değil) ile de kullanılabilir.

Önemli: Su deposuna (16) her gün taze su doldurun. Cihazın işletilmesi için su deposunda daima yeterli miktarda su (16) olmalıdır.

İçecek hazırlama

1. Toz çekmecesini (4) açın.
2. En çok 2 silme toz kaşığı kahveyi toz çekmecesine doldurun.
Dikkat: Bütün çekirdek taneleri ya da çözünür kahve koymayın.
3. Toz çekmecesini (4) kapatın.
4. Alttaki döner düğmeyi (13),  simgesine ayarlayın.
5. Start (başla) (10) tuşuna basın.
Kahve haşlanır ve ardından fincana akıtılır.

Sıcak su çekilmesi

⚠ Yanma tehlikesi!

Süt köpürtücüsü (6) çok sıcak olmaktadır. Süt köpürtücüsünü (6) sadece plastik parçasından kavrayın.

Cihaz kullanılmaya hazır durumda olmalıdır.

1. Önceden ıstıgınız fincanı ya da bardağı süt köpürtücüsü (6) çıkışının altına koyun.
2. Süt köpürtücüsünü (6) dışarı çekerek açın. Cihaz ısıtma yapar. Sıcak su, yakl. 40 saniye süreyle süt köpürtücüsünün (6) çıkışından akıtılır.
3. Süt köpürtücüsünü (6) içeri bastırarak işlemi durdurabilirsiniz.

Süt köpüğü hazırlanması

⚠ Yanma tehlikesi!

Süt köpürtücüsü (6) çok sıcak olmaktadır. Süt köpürtücüsünü (6) sadece plastik parçasından kavrayın.

Tavsiye: Önce sütü köpürtüp sonra kahveyi çekin ya da sütü ayrı olarak köpürtün ve kahvenin üzerine verin.

Cihaz kullanılmaya hazır durumda olmalıdır.

1. ☺ (11) tuşuna basın.
☺ tuşu yanıp sönmeye başlar. Cihaz yaklaşık 20 saniye ısıtma yapar.
2. ☺ LED'ler ve tuşu yanar yanmaz süt köpürtücüsünü, üçte biri sütle dolu olan bir fincan ya da bardağın dibine kadar daldırın.
3. Süt köpürtücüsünü (6) dışarı çekerek açın.

⚠ Yanma tehlikesi!

Çıkan buhar çok sıcaktır, sıvıların sıçramasına neden olabilir. Kovana dokunmayın ya da kişilere doğrultmayın.

4. Sütü köpürtün.
5. Süt köpürtücüsünü (6) içeri bastırarak kapatın.

Tavsiye: Optimum düzeyde bir süt köpüğü elde etmek için tercihen en az % 1,5 yağ oranına sahip soğuk süt kullanılmalıdır.

Önemli: Kurumuş süt artıklarını temizlemek zordur. Bu nedenle, süt köpürtücüsünü (6) kullandıktan sonra **mutlaka** ılık suyla temizleyin.

Bakım ve günlük temizlik

⚠ Elektrik çarpma tehlikesi!

Temizlik yapmadan önce elektrik fişini çekin.

Cihazı kesinlikle suya daldırmayın. Buharlı temizleme aleti kullanmayın.

- Gövdeyi yumuşak ve nemli bir bezle silin.
- Aşındırıcı bez veya temizlik deterjanı kullanmayın.
- Kireç, kahve, süt ve kireç çözücü solüsyon kalıntılarını daima hemen temizleyin. Bu tür kalıntıların altında korozyon oluşumu meydana gelebilir.
- Damlama kabını (8c) kahve telvesi haznesiyle (8b) birlikte öne doğru dışarı çekin. Siperi (8a) ve damlama sacını (8d) çıkartın. Damlama kabını ve kahve telvesi haznesini boşaltın ve bunları temizleyin.
- Toz çekmecesi (4) çıkartın ve temizleyin.

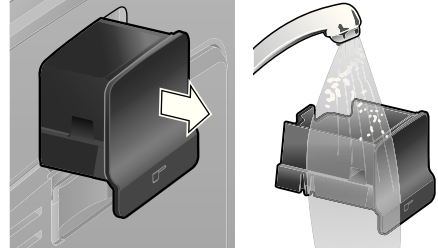

- Şamandırayı (8e) sökün ve nemli bir bezle temizleyin.

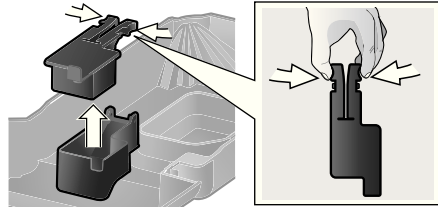

- Aşağıdaki parçaları **bulaşık makinesine koymayın:** Siper (8a), şamandıra (8e), toz çekmecesi (4), haşlama ünitesi (5a).
- Aşağıdaki parçalar bulaşık makinesi için uygundur: Damlama kabı (8c), kahve telvesi haznesi (8b), damlama sacı (8d), aroma kapağı (2) ve toz kaşığı (18).

- Cihazın iç kısmını (kapların yuvalarını ve toz çekmecesini) silin.

Önemli: Küf oluşmasını önlemek için damlama kabı (8c) ve kahve telvesi haznesi (8b) her gün boşaltılmalı ve temizlenmelidir.

Bilgi: Cihaz soğuk durumdayken açma/kapatma şalteri **O/I** (9) kullanılarak açıldığında ya da kahve çekildikten sonra otomatik olarak kapandığında, cihaz otomatik olarak durulama yapar. Böylece sistem kendi kendini temizler.

Önemli: Cihaz uzunca bir süre kullanılmayacaksa (örn. tatiliniz nedeniyle) cihazın tümünü, süt sistemi ve haşlama ünitesi dahil olmak üzere iyice temizleyin.

Süt köpürtücüsünün temizlenmesi

Süt köpürtücüsü (6) her kullanımdan sonra temizlenerek kalıntılar bertaraf edilmelidir.

Önemli: Süt köpürtücüsünü çıkartmadan önce soğumasını bekleyin.

Süt köpürtücüsünü temizlemek için parçalarına ayırın:

1. Çıkartmak için metal kovanından kavrayıp aşağı doğru çekip çıkartın.



2. İşlevsel ana elemanı (6d) saat yönünün tersine çevirin ve çıkartın.

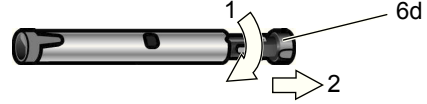

3. İşlevsel boruyu (6c) çıkartın.



4. Tek parçaları sodalı su ve yumuşak bir fırçayla temizleyin gerekirse sıcak sodalı suya batırın. Hava deliğini (6e) iyice temizleyin.

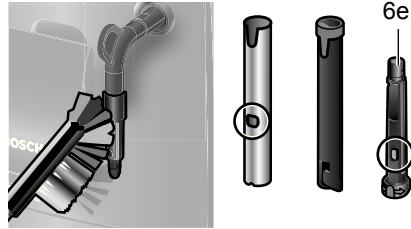

5. Tüm parçaları temiz suyla durulayın ve sonra kurulaştırın.

6. İşlevsel ana elemanı (6d) ve işlevsel boruyu (6c) metal kovan içerisinde birleştirin.

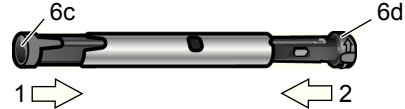

7. İşlevsel ana elemanı saat yönünde çevirerek işaretli noktaların bitişik olmasını sağlayın.



8. Süt püskürtücüsünü buhar valfinin üzerine oturtun. Buhar valfindaki kırmızı işaretin örtülmesine dikkat edin.



⚠ Haşlanma tehlikesi!

Cihazı sadece süt köpürtücüsü (6) komple birleştirilmiş ve monte edilmişse kullanın.

Haşlama ünitesinin temizlenmesi

Haşlama ünitesini düzenli olarak temizleyin!

Haşlama ünitesinin ön temizliğinin otomatik olarak yapılması:

Servis tuşuna (12) kısaca basın. Daha önce kahve çekildiyse cihaz durulama yapar. Ardından cihaz kendiliğinden kapanır.

Otomatik temizleme programına ilaveten haşlama ünitesi (5a) düzenli olarak çıkarılmalı ve temizlenmelidir (kılavuzun başındaki **Resim E**).

1. Cihazı, açma/kapatma şalterini **O/I** (9) kullanarak kapatın. Hiçbir tuş yanmaz.
2. Haşlama ünitesinin kapısını (5b) açın.
3. Haşlama ünitesindeki kırmızı sürgüyü (5d) tümüyle sola itin.
4. Kırmızı düğmeye (5c) basın, haşlama ünitesini tutamak yuvalarından kavrayın ve çıkartın.
5. Haşlama ünitesini (5a) akan suyun altında iyice temizleyin.



Önemli: Bulaşık deterjanı ya da başka temizlik deterjanı kullanmadan temizleyin ve bulaşık makinesine koymayın.

6. Cihazın iç kısmını nemli bir bezle iyice temizleyin ve mevcut olabilecek kahve artıklarını çıkartın.
7. Haşlama ünitesini (5a) ve cihaz iç kısmını kurumaya bırakın.
8. Haşlama ünitesini (5a) dayandığı yere kadar içeri yerleştirin.
9. Kırmızı sürgüyü (5d) tümüyle sağa itin ve kapıyı (5b) kapatın.

Bilgi: İyice temizlik yapıldıktan sonra haşlama ünitesinin contaları, en iyi bakımı sağlamak için düzenli aralıklarla greslenmelidir. Bu amaçla contaların üzerine özel olarak uyarlanmış bir gresi (sipariş no. 311368) çevresi boyunca ince olarak tatbik edin.

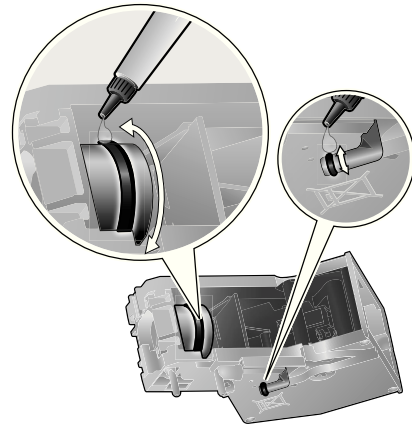

Enerji tasarrufu için tavsiyeler

- Tam otomatik espresso makinesi bir saat sonunda (fabrika ayarıdır) otomatik olarak kapanır. Fabrikadan ayarlı olan bir saatlik süre kısaltılabilir (bkz. „Ayarlar“ bölümündeki „Otomatik kapanma“ başlıklı konu, sayfa 84).
- Tam otomatik Espresso cihazı kullanılmıyacaksa cihazı kapatın. Bu amaçla servis tuşuna (12) basın. Cihaz durulama yapar ve kendiliğinden kapanır.
- Kahve ve süt köpüğü çekme işlemlerini mümkün olduğunca kesmeyin. İşlemin erken kesilmesi enerji tüketiminin daha yüksek olmasına ve damlama kabının daha hızlı dolmasına neden olur.
- Cihazı düzenli aralıklarla kireçten temizleyerek kireç kalıntıları oluşmasını önleyin. Kireç kalıntıları olması enerji tüketiminin daha yüksek olmasına açar.

Servis programı

Süre: yakl. 35 dakika

Kullanım sıklığına bağlı olarak belirli zaman aralıklarıyla servis tuşu (12) yanıp sönmeye başlar.

Cihaz derhal servis programı ile temizlenmeli ve kireçten kurtarılmalıdır. Servis programı talimata göre yürütülmezse cihaz zarar görebilir.

Dikkat

Her servis programında talimata göre kireç çözücü ve temizlik maddeleri kullanın. Temizlik maddesinin ambalajındaki güvenlik uyarılarına uyun.

Servis programını kesinlikle durdurmayın! Sıvıları içmeyin!

Kesinlikle sirke, sirke esaslı maddeler, limon asidi ya da limon asidi esaslı maddeler kullanmayın!

Toz çekmecesine (4) kesinlikle kireç çözücü tablet ya da başka kireç çözücü maddeler koymayın!

Özel olarak geliştirilmiş ve uygun ve kireç çözücü ve temizleme tabletleri piyasadan ya da müşteri servisinden temin edilebilir.

Sipariş numarası	Piyasa	Müşteri servisi
Temizlik tabletleri	TCZ6001	310575
Kireç çözücü tabletler	TCZ6002	310967

Önemli: Su deposuna (16) bir su filtresi takılıysa servis programını başlatmadan önce mutlaka çıkartın.

Servis programını başlatmak için servis tuşunu (12) en az 5 saniye basılı tutun.

Bilgi: Program çalışırken servis tuşu (12) sürekli yanıp söner.

 LED'i yanar.

- Damlama kabını (8) boşaltın ve yeniden takın.

Cihaz iki kez durulama yapar.

 LED'i yanar.

- Toz çekmecesini (4) açın.
- Bir Bosch temizlik tableti çekmecenin içine koyun ve toz çekmecesini (4) kapatın.
- Başla tuşuna (10) basın.

 LED'i yanar.

- Boş su deposuna (16), **0,5l** işaretine kadar ılık su doldurun ve 2 Bosch kireç çözücü tableti suyun içerisinde eritin.
- Başla tuşuna (10) basın.

Servis programı yakl. 10 dakika çalışır.

 LED'i yanar.

- En az 0,5 litre hacmi olan bir kabı süt köpürtücüsü (6) çıkışının altına koyun.
- Süt köpürtücüsünü (6) dışarı çekerek açın.

Servis programı yakl. 12 dakika çalışır.

 LED'i yanar.

- Su deposunu (16) durulayın ve **max** (en çok) işaretine kadar taze su doldurun.
- Başla tuşuna (10) basın.

Servis programı yakl. 30 dakika çalışır ve cihazı durular.

 LED'i yanar.

- Süt köpürtücüsünü (6) içeri bastırarak kapatın.

Servis programı yakl. 8 dakika çalışır.

 LED'i yanar.

- Damlama kabını (8) boşaltın ve yeniden takın.



Bir filtre kullanılıyorsa filtreyi şimdi yeniden takın.

Cihaz artık tümüyle temizlenmiş, kireçten arındırılmış ve yeniden kullanılmaya hazırdır.

Buzlanmaya karşı koruma

 **Nakliye ve depolama sırasında buzlanmadan kaynaklanan zararların önüne geçmek için, cihazın daha önce tümüyle boşaltılması gerekir.**

Bilgi: Cihaz çalışmaya hazır durumda olmalı ve su deposu (16) dolu olmalıdır.

1. Büyük bir kabı, süt köpürtücüsü (6) çıkışının altına koyun.
2. Buhar tuşuna (11) basın.
 LED'i yanıp sönmeye başlar. Cihaz yaklaşık 20 saniye ısıtma yapar.
3.  LED'i yanarsa süt köpürtücüsünü (6) dışarı çekerek açın ve yaklaşık 15 saniye buhar çıkartmasını sağlayın.
4. Cihazı, açma/kapatma şalterini **O/I** (9) kullanarak kapatın.
5. Su deposunu (16) ve damlama kabını (8) boşaltın.

Aksesuar

Aşağıdaki aksesuar piyasadan ve müşteri servisinde temin edilebilir.

Sipariş numarası	Piyasa	Müşteri servisi
Temizlik tabletleri	TCZ6001	310575
Kireç çözücü tabletler	TCZ6002	310967
Su filtresi	TCZ7003	467873
Gres (tüp)	–	311368

İmha edilmesi

Ambalajı çevre dostu bir şekilde elden çıkarın. Bu cihaz Avrupa yönetmeliklerine göre elektrikli ve elektronik eski cihazlar (waste electrical and electronic equipment-WEEE) kapsamında olup 2002/96/EG onaylıdır. Bu konudaki yönetmelik eski cihazların AB-normlarına göre imha edilmeleri konusunda çerçeveyi belirler. Her ülkenin imha etme yöntemi farklıdır. Lütfen cihazı aldığınız mağazadan güncel imha etme yolları hakkında bilgi alınız.

Garanti

Bu cihaz için, yurt dışındaki temsilciliklerimiz vermiş olduğu garanti şartları geçerlidir. Bu hususta daha detaylı bilgi almak için, cihazı satın aldığınız satıcıya baş vurunuz. Garanti süresi içerisinde bu garantiden yararlanabilmek için, cihazı satın aldığınızı gösteren fişi veya faturayı göstermeniz şarttır.

Makinenizi daha verimli kullanabilmeniz için:

- Bu cihazlar ev tipi kullanıma uygundur, endüstriyel (sanayi tipi) kullanıma uygun değildir.
- Cihazı sadece tip levhasındaki bilgilere uygun bir şekilde elektrik prizine bağlayıp çalıştırınız.
- Cihazınızı kullanmayacaksanız, stand by düğmesinde bırakmayınız.

Değişiklik hakları mahfuzdur.



Basit sorunları kendiniz çözebilirsiniz

Sorun	Nedeni	Çaresi
Öğütme mekanizması kahve çekirdeklerini öğütmüyor.	Çekirdekler öğütme mekanizmasına düşmüyor (çekirdekler fazla yağlı).	Çekirdek haznesine (1) hafifçe vurun. Duruma göre farklı bir kahve türü kullanın. Çekirdek haznesi boşken (1) hazneyi kuru bir bezle silin.
Sıcak su çekilemiyor.	Süt köpürtücüsü (6) kirlidir.	Süt köpürtücüsünü (6) temizleyin; bkz. „Bakım ve günlük temizlik“ bölümü.
Süt köpüğü yetersiz ya da hiç yok.	Süt köpürtücüsü (6) kirlidir.	Süt köpürtücüsünü (6) temizleyin; bkz. „Bakım ve günlük temizlik“ bölümü.
	Cihaz fazla kireçli.	Cihazın kirecini temizleyin.
	Süt uygun değil.	En az % 1,5 yağlı süt kullanın.
	Süt köpürtücüsü (6) doğru birleştirilmemiş.	Süt köpürtücüsü parçalarını nemlendirin ve sıkıca birbirlerine bastırın.
Kahve sadece damla damla geliyor ya da hiç kahve gelmiyor.	Öğütme inceliği fazla küçük ayarlanmış ya da kahve tozu fazla ince.	Öğütme inceliğini daha kaba bir ayara getirin ya da daha kaba kahve tozu kullanın.
	Cihaz fazla kireçli.	Cihazın kirecini temizleyin.
Kahvede „Crema“ yok.	Kahve türü uygun değil.	Robusta çekirdeği oranı daha yüksek olan bir kahve türü kullanın.
	Çekirdekler taze kavrulmamış.	Taze kavrulmuş kahve çekirdeği kullanın.
	Öğütme inceliği kahve çekirdeklerine uyarlanmamış.	Öğütme inceliğini daha da artırın.
Kahve fazla „ekşi“.	Öğütme inceliği fazla kaba ayarlanmış ya da kahve tozu fazla kaba.	Öğütme inceliğini daha ince bir ayara getirin ya da daha ince kahve tozu kullanın.
	Kahve türü uygun değil.	Daha koyu kavrulmuş kahve çekirdekleri kullanın.
Arızalar bu bilgiler sayesinde giderilemezse, danışman hattı mutlaka aranmalıdır!		

Basit sorunları kendiniz çözebilirsiniz

Sorun	Nedeni	Çaresi
Kahve fazla „acı“.	Öğütme inceliği fazla ince ayarlanmış ya da kahve tozu fazla ince.	Öğütme inceliğini daha kaba bir ayara getirin ya da daha kaba kahve tozu kullanın.
	Kahve türü uygun değil.	Kahve türünü değiştirin.
Su filtresi, su deposu (16) içerisinde tutturulamıyor.	Su filtresi doğru takılmamış.	Su filtresini düz ve sıkı bir şekilde depo bağlantısına bastırın.
Kahve telvesi kompakt değil ve fazla ıslak.	Öğütme inceliği fazla ince ya da fazla kaba ayarlanmış ya da yetersiz miktarda kahve tozu kullanılıyor.	Öğütme inceliğini daha kaba ya da daha ince ayarlayın ya da iki silme ölçek kahve tozu kullanın.
 LED'i yanıp sönüyor.	Haşlama ünitesi (5) kirli.	Haşlama ünitesini (5) temizleyin.
	Haşlama ünitesinde (5) fazla toz kahve var.	Haşlama ünitesini (5) temizleyin. (En çok 2 silme toz kaşığı kahve doldurun.)
	Haşlama ünitesinin mekanizması ağır hareket ediyor.	Haşlama ünitesini çıkartın ve özel uyarlanmış bir gresle (sipariş no. 311368) işleyin, bkz. „Bakım ve günlük temizlik“ bölümü.
Kahvenin ya da süt köpüğünün kalitesi fazla tutarsız.	Cihaz kireçli.	Cihazı talimata göre iki adet kireç çözücü tabletle temizleyin.
Damlama kabı (8) çıkartıldığında cihazın iç tabanında damlama suyu var.	Damlama kabı (8) fazla erken çıkartıldı.	Damlama kabını (8), en son içecek çekildikten birkaç saniye sonra çıkartın.
 LED'i yanıyor.	Haşlama ünitesi (5) yok ya da tespit edilemiyor.	Haşlama ünitesi (5) takılmış durumdayken cihazı kapatın, üç saniye bekleyin ve yeniden açın.
Arızalar bu bilgiler sayesinde giderilemezse, danışman hattı mutlaka aranmalıdır!		

Basit sorunları kendiniz çözebilirsiniz

Sorun	Nedeni	Çaresi
Fabrika ayarları değiştirilmiş durumda ve yeniden etkinleştirmek isteniyor („Reset“).	Kendi yaptığınız ancak artık istemediğiniz değişiklikler yapıldı.	Cihazı açma/kapatma O/I (9) şalteri ile kapatın. Servis tuşunu (12) ve buhar tuşunu (11) basılı tutun ve cihazı açma/kapatma O/I (9) şalterinden açın. Ardından başla tuşuna (10) basarak onaylayın. Fabrika ayarları etkinleştirilmiş durumda.
LED'ler  yanıp sönüyor.	Cihazda bir arıza var.	Çağrı merkezini arayın.
LED'ler  yanıp sönüyor.	Gerilim hatalı.	Cihazı sadece 220-240 V ile çalıştırın.
LED'ler  yanıp sönüyor.	Ortamin ısı fazla düşük.	Cihazı ortamın sıcaklığı > 5° C olduğunda çalıştırın.
Arızalar bu bilgiler sayesinde giderilemezse, danışman hattı mutlaka aranmalıdır!		

Teknik bilgiler

Elektrik bağlantısı (gerilim/frekans)	220-240 V / 50-60 Hz
Isıtıcının gücü	1600 W
Azami pompa basıncı, statik	15 bar
Su deposunun azami su kapasitesi (filtresiz)	1,7 l
Kahve çekirdeği haznesinin azami kapasitesi	300 g
Elektrik kablosu uzunluğu	100 cm
Ebatlar (Y x G x D)	385 x 280 x 479 mm
Ağırlık, boş	9,3 kg
Öğütme mekanizmasının türü	Seramik



**Bosch çağrı
yönetim merkezi**

444 6 333
Haftanın 7 günü hizmetinizde



BOSCH

(Sabit telefonlardan veya cep telefonlarından alan kodu çevirmeden)

Sabit telefonlardan yapılan aramalarda şehir içi arama tarifi üzerinden, cep telefonu ile yapılan aramalarda ise GSM-GSM tarifi üzerinden ücretlendirme yapılmaktadır.

Yazılı başvurular için adresimiz

BSH Ev Aletleri Sanayi ve Ticaret AŞ
Çakmak Mah. Balkan Cad. No.: 51 Ümraniye 34770 - İstanbul

Bosch'u tercih ettiğiniz için teşekkür eder, ürününüzü iyi günlerde kullanmanızı dileriz.



KÜÇÜK EV ALETLERİ

GARANTİ

BELGESİ

- Cihazınız; kullanma kılavuzunda gösterildiği şekilde kullanılması ve yetkili kıldığımız teknik servis elemanları dışındaki şahıslar tarafından bakım, onarım veya başka bir nedenle müdahale edilmiş olması şartıyla bütün parçaları dahil olmak üzere tamamen malzeme, işçilik ve üretim hatalarına karşı **2 (iki) YIL SÜRE İLE GARANTİ EDİLMİŞTİR.**
- Arızaların giderilmesi konusunda uygulanacak teknik yöntemlerin tespiti ile değiştirilecek parçaların saptanması tamamen firmamıza aittir.
- Malın tesliminden sonraki yükleme, boşaltma ve sevkiyat anında meydana gelecek arızalar garanti kapsamı dışındadır.
- Belge üzerine tahrifat yapıldığı, cihazın üzerindeki orjinal seri numarası kaldırıldığı veya tahrifat yapıldığı takdirde garanti geçersizdir.

GARANTİ ŞARTLARI

1. Garanti süresi malın teslim tarihinden itibaren başlar ve 2 yıldır.
2. Malın bütün parçaları dahil olmak üzere tamamı firmamızın garantisine kapsamındadır.
3. Malın garanti süresi içerisinde arızalanması durumunda, tamirde geçen süre garanti süresine eklenir. Malın tamir süresi en fazla 20 iş günüdür. Bu süre, mala ilişkin arızanın servis istasyonuna, servis istasyonunun olmaması durumunda, malın satıcısı, bayii, acentası, temsilciliği, ithalatçısı veya imalatçısından birisine bildirim tarihinden itibaren başlar. Sanayii malının arızasının 10 iş gününde giderilmediği halinde üretici veya ithalatçı, tamir tamamlanuncaya kadar, benzer özelliklerdeki başka bir ürünü tüketiciye tahsis edecektir.
 - Faturalar garanti belgesi yerine geçmeyecektir. Ancak, servis istasyonlarında verilen fatura, yönetmeliğin öngördüğü garanti şartlarını içermediği kaydıyla, garanti belgesi yerine geçecektir.
4. Malın garanti süresi içerisinde, gerek malzeme ve işçilik gerekse montaj hatalarından dolayı arızalanması halinde, işçilik masrafı, değiştirilen parça bedeli ya da başka herhangi bir ad altında hiçbir ücret talep etmeksizin tamiri yapılacaktır.
5. Tüketicinin onarım hakkını kullanmasına rağmen malın;
 - Tüketiciye teslim edildiği tarihten itibaren, garanti süresi içinde kalmak kaydıyla, bir yıl içerisinde en az dört defa veya imalatçı-üretici ve/veya ithalatçı tarafından belirlenen garanti süresi içerisinde altı defa arızalanmasının yanı sıra, bu arızaların maldan yararlanamamaya yönelik olması,
 - Tamiri için gereken azami sürenin aşılması,
 - Firmamızın servis istasyonunun, servis istasyonunun mevcut olmaması halinde sırasıyla satıcısı, bayii, acentası, temsilciliği, ithalatçısı veya imalatçı-üreticisinden birisinin düzenleyeceği raporla arızanın tamiri mümkün bulunmadığının belirlenmesi, durumlarında, tüketici malın ücretsiz değiştirilmesini, bedel iadesi veya ayıp oranında bedel indirimini talep edebilir.
6. Malın kullanma kılavuzunda yer alan hususlara aykırı kullanılmasından kaynaklanan arızalar garanti kapsamı dışındadır.
7. Garanti belgesi ile ilgili olarak çıkabilecek sorunlar için Sanayi ve Ticaret Bakanlığı, Tüketicinin ve Rekabetin Korunması Genel Müdürlüğü'ne başvurabilir.
Bu belgenin kullanılmasında; 4077 sayılı Tüketicinin Korunması Hakkında Kanun ve bu Kanun'da dayanılarak yürürlüğe konulan Garanti Belgesi Uygulanma Esaslarına Dair Yönetmelik uyarınca, T.C. Sanayi ve Ticaret Bakanlığı Tüketicinin ve Rekabetin Korunması Genel Müdürlüğü tarafından izin verilmiştir.

**Bu ürün Bosch için BSH Ev Aletleri San. ve Tic. AŞ tarafından ithal edilmektedir.
BSH Ev Aletleri San. ve Tic. AŞ bir BOSCH UND SIEMENS HAUSGERÄTE GMBH kuruluşudur.**

BSH EV ALETLERİ SAN. VE TIC. AŞ

Fatih Sultan Mehmet Mah. Balkan Cad.
No.: 51 Ümraniye 34770 - İstanbul
Tel.: (0216) 528 90 00
Faks: (0216) 528 91 88

Üretim Yeri

BSH Bosch und Siemens Hausgeräte GmbH
Carl-Wery-Str. 34
D-81739 München
Phone: +49 (89) 45 90 01
Fax: +49 (89) 45 90 21 28

Marka	Ürün İsmi	Belge Numarası	Belge Onay Tarihi
Bosch	Kahve Makinası	86094	29.06.2010
Bosch	Dilim Kesici	86018	29.06.2010
Bosch	EkmeK Kızartma Mak.	86095	29.06.2010
Bosch	Su Isıtıcı (Kettle)	86099	29.06.2010
Bosch	Mikser	87040	13.07.2010
Bosch	Mutfak Robotu	87042	13.07.2010
Bosch	Kahve Değirmeni	85989	29.06.2010
Bosch	Toast Makinası	86302	29.06.2010
Bosch	Kıyma Makinası	86035	29.06.2010
Bosch	Saç Kurutma Mak.	86067	29.06.2010
Bosch	Çay Makinası	86304	29.06.2010
Bosch	Narenciye Sıkacağı	86037	29.06.2010
Bosch	Banyo Tartısı	89990	26.08.2010
Bosch	Elektrikli Saç Maşası	87182	15.07.2010
Bosch	Sarjlı El Süpürgesi	87404	16.07.2010
Bosch	Ütü	88163	29.07.2010
Bosch	Blender	87180	15.07.2010
Bosch	Saç Şekillendirici	87182	15.07.2010
Bosch	Katı Meyva Sıkacağı	87181	15.07.2010
Bosch	Masa Aletleri	58537	05.08.2010

Değerli Müşterimiz

Bosch Çağrı Yönetim Merkezi 444 6 333 no.lu telefon numarası ile, 7 gün 24 saat hizmet vermektedir. Doğrudan bu numarayı çevirerek size en yakın Yetkili Servis telefonunu öğrenebilir veya arzu ettiğiniz diğer hizmet seçeneklerimizden faydalanabilirsiniz.

Bosch Çağrı Yönetim Merkezimize ayrıca www.bosch-home.com adresindeki Müşteri Hizmetleri bölümünde bulunan Müşteri Hizmetleri Formunu doldurarak ya da 0216 528 91 88 no.lu telefona faks çekerek de ulaşabilirsiniz.

Aşağıda yer alan konularda yardımcı olmanızı rica ederiz.

1. Cihazınızı kullanma kılavuzunda belirtilen hususlara göre kullanmaya özen gösteriniz.
2. Ürünüyle ilgili hizmet talebiniz olduğunda yukarıda yazılı telefonlardan Çağrı Yönetim Merkezimizi arayınız.
3. Hizmet için gelen teknisyene "BOSCH YETKİLİ SERVİS" kimlik kartını sorunuz. Bu kimlik kartı, 18 yaşından küçük elemanlara verilmemektedir.
4. Yetkili servisimiz, cihazınızda yapılan herhangi bir işlemden sonra size servis fişini düzenleyip vermek zorundadır. Bu servis fişini mutlaka isteyiniz ve kesinlikle saklayınız.



DİKKAT

Garanti süresinin anlaşmazlık durumunda fatura tarihi esas alınacağından bu belge ile birlikte faturanın veya okunaklı fotokopisinin saklanması gereklidir.

YETKİLİ SATICI

BSH EV ALETLERİ SAN. VE TİC. A.Ş.

İmza ve kaşesi

MALIN

Cinsi : KÜÇÜK.EV.ALETLERİ.....
Markası : BOSCH.....
Modeli :
Bandrol ve Seri No. :
Teslim tarihi ve yeri :
Azami tamir süresi :
Cihaz ömrü :
Kullanım Süresi : 7 YIL (Ürünün fonksiyonunu yerine getirebilmesi için gerekli yedek parça bulundurma süresi).....

SATICI FİRMANIN

Ünvanı :
Adresi :
Telefonu :
Telefaksı :
Tarih / İmza / Kaşe

قم بإزالة المشاكل البسيطة بنفسك

المشكلة	السبب	كيفية التخلص المشكلة
الإعدادات المضبوطة من قبل المصنع المنتج تم تغييرها ويرغب في تفعيلها مرة أخرى («إعادة تعيين»).	تم من قبل مستخدم الجهاز إجراء إعدادات، وأصبحت هذه الإعدادات غير مرغوب فيها.	يتم إيقاف تشغيل الجهاز باستخدام المفتاح الرئيسي O/I (9). يتم الضغط على زر الخدمات (12) وزر البخار (11) والإبقاء عليهما مضغوتين ويتم تشغيل الجهاز باستخدام المفتاح الرئيسي O/I (9). عقب ذلك يتم التأكيد باستخدام زر البدء (10). الإعدادات المضبوطة من قبل المصنع أصبحت مفعلة.
المبيّنات الضوئية  تومض.	يوجد خطأ في الجهاز.	يرجى الاتصال بالخط الهاتفي المباشر.
المبيّنات الضوئية  تومض.	جهد كهربائي غير صحيح.	يجب عدم تشغيل الجهاز إلا بتيار 240 - 220 فولت.
المبيّنات الضوئية  تومض.	درجة حرارة الوسط المحيط باردة أكثر مما ينبغي.	يجب تشغيل الجهاز في درجات حرارة أزيد من 5 درجات مئوية.
في حالة عدم التمكن من حل أي مشكلة يرجى الاتصال علي الفور بالخط الساخن تليفون رقم		

بيانات تقنية

التوصيل بالكهرباء (الجهد/التردد)	240-220 فولت 60-50 هرتز
الحرارة الناتجة	1600 وات
أقصى ضغط للانبوب، استاتيك	15 بار
أقصى سعة لخزان الماء (بدون فلتر)	1,7 لتر
أقصى سعة لوعاء الحبوب	300 جرام
طول السلك	100 سم
الأبعاد (الارتفاع x العرض x العمق)	385 x 280 x 479 ملم
الوزن، فارغة	9,3 كجم
نوع وحدة الطحن	السيراميك

قم بإزالة المشاكل البسيطة بنفسك

المشكلة	السبب	كيفية التخلص المشكلة
المبين الضوئي ☐ يومض.	وحدة الغلي (5) متسخة.	يتم تنظيف وحدة الغلي (5).
	توجد كمية أكبر مما ينبغي من مسحوق البين في وحدة الغلي (5).	يتم تنظيف وحدة الغلي (5). (يتم بحد أقصى تعبئة 2 ملعقة مسحوق مسطحة من مسحوق البين).
	آلية وحدة الغلي ليست سلسلة الحركة.	يتم إخراج وحدة الغلي ويتم معالجتها بشحم معد ومناسب خصيصا لهذا الغرض (رقم طلب المنتج 311368)، أنظر فصل «العناية والتنظيف اليومي».
يوجد تفاوت شديد في جودة القهوة أو جودة رغاوي الحليب.	الجهاز متكلس.	يتم وفقا لإرشادات الاستعمال إزالة الكلس من الجهاز باستخدام اثنين من أقراص إزالة التكلس.
عن إخراج وعاء التنقيط (8) يوجد ماء متقطر على أرضية الجهاز الداخلية.	تم إخراج وعاء التنقيط (8) في وقت مبكر أكثر مما ينبغي.	يجب عدم إخراج وعاء التنقيط (8) إلا بعد انقضاء بضعة ثواني بعد أخذ المشروب الأخير.
المبين الضوئي ☐ يضيء.	وحدة الغلي (5) غير موجودة في مكانها أو لم يتم التعرف عليها.	حال كون وحدة الغلي (5) مركبة في مكانها يتم إيقاف تشغيل الجهاز، ويتم الانتظار لمدة ثلاث ثواني، ثم يتم تشغيل الجهاز مرة أخرى
في حالة عدم التمكن من حل أي مشكلة يرجى الاتصال على الفور بالخط الساخن تليفون رقم		

قم بإزالة المشاكل البسيطة بنفسك

المشكلة	السبب	كيفية التخلص المشكلة
لا توجد طبقة رغوة على وجه القهوة.	نوع البن غير صالح للاستخدام في الجهاز	يتم استخدام نوع بن يحتوي على حصة أكبر من حبوب بن روبوستا.
	حبوب البن لم تعد طازجة التحميص	يتم استخدام حبوب بن طازجة.
	درجة الطحن غير ملائمة لحبوب البن.	يتم ضبط درجة الطحن على درجة ناعمة.
القهوة ذات مذاق «لاذع».	درجة الطحن مضبوطة على درجة خشنة أكثر مما ينبغي أو مسحوق البن خشن أكثر مما ينبغي.	يتم ضبط درجة الطحن على درجة أكثر نعومة أو يتم استخدام مسحوق بن أكثر نعومة.
	نوع البن غير صالح للاستخدام في الجهاز.	يتم استخدام بن ذو تحميص داكن.
القهوة ذات مذاق «مر».	درجة الطحن مضبوطة على درجة ناعمة أكثر مما ينبغي أو مسحوق البن ناعم أكثر مما ينبغي.	يتم ضبط درجة الطحن على درجة أكثر خشونة أو يتم استخدام مسحوق بن أكثر خشونة.
	نوع البن غير صالح للاستخدام في الجهاز.	يتم استبدال نوع البن بآخر.
مرشح الماء لا يستقر في خزان الماء (16).	مرشح الماء غير مثبت في موضعه على الوجه الصحيح.	يتم دفع مرشح الماء بقوة في موضعه في خزان الماء مع مراعاة كونه في وضع مستقيم.
ثفل البن غير متماسك ومبيل أكثر مما ينبغي.	درجة الطحن مضبوطة على درجة ناعمة أو خشنة أكثر مما ينبغي، أو تم استخدام قدر أقل مما ينبغي من مسحوق البن.	يتم ضبط درجة الطحن على درجة أكثر خشونة أو نعومة، أو يتم استخدام 2 ملعقة معايرة مسطحة من مسحوق البن.
في حالة عدم التمكن من حل أي مشكلة يرجى الاتصال علي الفور بالخط الساخن تليفون رقم		

قم بإزالة المشاكل البسيطة بنفسك

المشكلة	السبب	كيفية التخلص المشكلة
وحدة الطحن لا تطحن أية حبوب بن.	الحبوب لا تسقط في وحدة الطحن (حبوب زيتية أكثر مما ينبغي).	يتم الطرق بخفة على وعاء حبوب البن (1). عند اللزوم يتم استبدال نوع البن بأخر. حال كون وعاء حبوب البن (1) فارغا يتم تنظيفه من خلال مسحه بقطعة قماش جافة.
ليس من الممكن أخذ ماء ساخن.	وحدة تكوين رغاوي الحليب (6) متسخة.	يتم تنظيف وحدة تكوين رغاوي الحليب (6)، أنظر فصل «العناية والتنظيف اليومي».
رغوة الحليب أقل مما ينبغي أو لا توجد رغوة حليب.	وحدة تكوين رغاوي الحليب (6) متسخة.	يتم تنظيف وحدة تكوين رغاوي الحليب (6)، أنظر فصل «العناية والتنظيف اليومي».
	الجهاز متكلس بشدة.	يتم إزالة الكلس من الجهاز.
	نوع الحليب غير صالح للاستخدام في الجهاز.	يجب استخدام حليب بارد بمحتوى دسم قدره 1.5% على الأقل.
	أجزاء وحدة تكوين رغاوي الحليب (6) غير مركبة مع بعضها على الوجه الصحيح.	يتم تبليبل أجزاء وحدة تكوين رغاوي الحليب بخفة ويتم ضغطها مع بعضها بقوة.
القهوة لا تناسب من إلا في صورة قطرات أو لا تناسب قهوة على وجه الإطلاق.	درجة طحن البن مضبوطة على درجة ناعمة أكثر مما ينبغي، أو مسحوق البن ناعم أكثر مما ينبغي.	يتم ضبط درجة الطحن على درجة أكثر خشونة أو يتم استخدام مسحوق بن أكثر خشونة.
	الجهاز متكلس بشدة.	يتم إزالة الكلس من الجهاز.
في حالة عدم التمكن من حل أي مشكلة يرجى الاتصال علي الفور بالخط الساخن تليفون رقم		

الضمان

يتم تحديد شروط الضمان لهذا الجهاز من قبل ممثلنا في الدولة التي يتم فيها بيع الجهاز. يمكنك الحصول على تفاصيل هذه الشروط من قبل الموزع الذي اشترى منه الجهاز. يرجى إحضار فاتورة أو إيصال الشراء في حال أصاب جهازك أي طارئ يغطيه الضمان.

نحتفظ بحقنا في إجراء أية تعديلات.

الملحقات التكميلية

الملحقات التكميلية التالية يمكن الحصول عليها لدى المتاجر أو عن طريق مركز خدمة العملاء.

رقم طلب المنتج	لدى المتاجر	لدى مركز خدمة العملاء
أقراص تنظيف	TCZ6001	310575
أقراص إزالة كلس	TCZ6002	310967
مرشح ماء	TCZ7003	467873
شحم (أنبوبية)	-	311368

التخلص من الجهاز

تخلص من عبوة الجهاز بأسلوب يدعم الحفاظ على البيئة. عند تصميم هذا الجهاز، تمت مراعاة تعليمات المفوضية الأوروبية 2002/96/EG الخاصة بالأجهزة الكهربائية و الالكترونية المستخدمة و المعروفة اختصاراً بـ WEEE. و تهدف المفوضية الى خلق اطار فعال لاعادة استخدام و تدوير الاجهزة القديمة. قومي باستشارة موزعكم المحلي لمعرفة احدث الانظمة المتبعة حالياً للتخلص من الاجهزة القديمة.

الوقاية من الأضرار المترتبة على التجمد

⚠ لتجنب حدوث أضرار مترتبة من خلال مفعول التجمد أو الصقيع أثناء نقل وتخزين الجهاز فإنه يلزم قبل النقل أو التخزين أن يتم إفراغ الجهاز بالكامل.

معلومة: يلزم أن يكون الجهاز في وضع الاستعداد للتشغيل وأن يكون خزان الماء (16) ممتلئ.

- 1 يتم وضع وعاء كبير تحت مخرج وحدة تكوين رغاوي الحليب (6).
- 2 يتم الضغط على زر البخار (11).
- 3 المبيّن الضوئي لك يومض، الجهاز يقوم الآن بإجراء عملية التسخين لمدة قدرها حوالي 20 ثانية.
- 4 عندما يضيء المبيّن الضوئي لك يتم فتح وحدة تكوين رغاوي الحليب (6) من خلال السحب للخارج ويتم تركها يخرج منها بخار لمدة قدرها حوالي 15 ثانية.
- 5 يتم إيقاف تشغيل الجهاز باستخدام المفتاح الرئيسي O/I (9).
- 6 يتم إفراغ خزان الماء (16) ووعاء التنقيط (8).

- المبيّن الضوئي يكّ يضيء.
- يتم شطف خزان الماء (16) ويتم ملئه بالماء حتى علامة الحد الأقصى max.
- يتم الضغط على زر البدء (10).

الآن يتم تنفيذ برنامج الخدمة لمدة حوالي 30 ثانية ويقوم بشطف الجهاز.

- المبيّن الضوئي لك يضيء.
- يتم إغلاق وحدة تكوين رغاوي الحليب (6) من خلال الضغط للداخل.

الآن يتم تنفيذ برنامج الخدمة لمدة حوالي 8 دقائق.

- المبيّن الضوئي يكّ يضيء.
- يتم إفراغ وعاء التنقيط (8) ثم يتم إدخاله في موضعه مرة أخرى.

في حالة استخدام مرشح، عندئذ يتم الآن تركيب المرشح مرة أخرى. الجهاز تم الانتهاء من تنظيفه وإزالة الكلس منه وأصبح من جديد مستعد للتشغيل.

معلومة: عندما يكون البرنامج قيد التنفيذ فإن زر الخدمات (12) يومض.

المبين الضوئي **يضيء**.
 • يتم إفراغ وعاء التنقيط (8) ثم يتم إدخاله في موضعه مرة أخرى.

الجهاز يقوم بإجراء عملية الشطف مرتين.

المبين الضوئي **يضيء**.

- يتم فتح درج مسحوق البن (4).
- يتم وضع قرص إزالة كلس منتج من قبل شركة بوش ثم يتم إغلاق درج مسحوق البن (4).
- يتم الضغط على زر البدء (10).

المبين الضوئي **يضيء**.

- يتم تعبئة ماء فاتر في خزان الماء (16) الفارغ حتى علامة 0,5l ويتم إذابة قرصين إزالة كلس منتجين من قبل شركة بوش في الماء الفاتر.
- يتم الضغط على زر البدء (10).

الآن يتم تنفيذ برنامج الخدمة لمدة حوالى 10 دقائق.

المبين الضوئي **يضيء**.

- يتم وضع وعاء سعته 0.5 لتر على الأقل تحت مخرج وحدة تكوين رغوي الحليب (6).
- يتم فتح وحدة تكوين رغوي الحليب (6) من خلال السحب للخارج.

الآن يتم تنفيذ برنامج الخدمة لمدة حوالى 12 دقيقة.

احترس

في كل مرة عند تنفيذ برنامج الخدمات يجب استخدام مادة إزالة كلس ومادة تنظيف حسب إرشادات الاستعمال. يجب مراعاة تنبيهات الأمان المذكورة على عبوة المادة التنظيف. يجب عدم القيام بأي حال من الأحوال بقطع برنامج الخدمات قبل اكتماله! يجب عدم شرب السوائل الناتجة عن عملية التنظيف!

يجب وبصورة مطلقة عدم استخدام خل أو مواد مصنوعة على أساس خل، أو حمض ستريك أو مواد مصنوعة على أساس حمض ستريك! يجب عدم القيام بأي حال من الأحوال بتعبئة أقراص إزالة كلس أو مواد إزالة كلس أخرى في درج مسحوق البن (4)!

توجد أقراص إزالة كلس وأقراص تنظيف مطورة خصيصا وصالحة لهذا الغرض يمكن الحصول عليها لدى المتاجر وكذلك عن طريق مراكز خدمة العملاء.

رقم طلب الشراء	لدى المتاجر	لدى مركز خدمة العملاء
أقراص تنظيف	TCZ6001	310575
أقراص إزالة كلس	TCZ6002	310967

تنبيه هام: في حالة وجود مرشح ماء مركبا في خزان الماء (16)، عندئذ فإنه يلزم حتما إخراج المرشح من خزان الماء قبل بدء تنفيذ برنامج الخدمات.

لبدء تشغيل برنامج الخدمات يتم الضغط على زر الخدمات (12) والإبقاء عليه مضغوطا لمدة 5 ثواني على الأقل.

نصائح للاقتصاد في استهلاك الطاقة

- ماكينة الإسبرسو الأوتوماتيكية بالكامل تتوقف عن التشغيل أوتوماتيكيًا بعد انقضاء ساعة واحدة (الإعداد المبرمج من قبل المصنع المنتج). الوقت المضبوط مسبقًا لهذا الإعداد والبالغ قدره ساعة واحدة يمكن أن يتم تقصيره (أنظر «الإيقاف الأوتوماتيكي للتشغيل» في فصل «الإعدادات» في صفحة 8).
- عند عدم استخدام ماكينة الإسبرسو الأوتوماتيكية بالكامل يتم إيقاف تشغيل الجهاز. للقيام بذلك يتم الضغط على زر الخدمات (12). الجهاز يقوم بإجراء عملية الشطف ثم يقوم بالتوقف عن التشغيل.
- يجب وبقدر الإمكان عدم قطع عملية إعداد وأخذ القهوة أو رغاوي الحليب قبل اكتمالها. إنهاء العملية قبل اكتمالها يؤدي إلى استهلاك أعلى للطاقة وإلى امتلاء أسرع لوعاء التتقيط.
- يتم إزالة الكلس (الجير) من الجهاز بصورة منتظمة، وذلك لتجنب تكون ترسبات كلس. مخلفات الكلس (الجير) تؤدي إلى استهلاك أعلى للطاقة.

برنامج الخدمات

المدة: حوالي 35 دقيقة
على حسب الاستخدام فإن زر الخدمات (12) يومض بفواصل زمنية معينة.
عند حدوث ذلك فإن الجهاز يجب أن يتم على الفور تنظيفه وإزالة الكلس منه باستخدام برنامج الخدمات. في حالة عدم تنفيذ برنامج الخدمات وفقا للأرشادات الخاصة بذلك، عندئذ فإنه يمكن حدوث تلف بالجهاز.

تنبيه هام: يجب تنظيف وحدة الغلي بدون استخدام أية مواد تنظيف أواني أو غيرها من مواد التنظيف، ويجب عدم تنظيفها في غسالة الأواني والأطباق.

- 6 يتم تنظيف الحيز الداخلي للجهاز جيدا باستخدام قطعة قماش مرطبة بقليل من الماء، ويتم إزالة ما قد يوجد من بقايا بن.
- 7 يتم ترك وحدة الغلي (5a) والحيز الداخلي للجهاز حتى يكونا قد جفا جيدا.
- 8 يتم إدخال وحدة الغلي (5a) في الجهاز ودفعها حتى تصل إلى مصد الإيقاف.
- 9 تجهيزة تأمين الإغلاق (5d) الحمراء اللون يتم دفعها إلى أقصى اليمين، ويتم إغلاق باب وحدة الغلي (5b).

تنبيه: بعد التنظيف جيدا فإن كافة أجزاء إحكام السد الموجودة في وحدة الغلي يجب أن يتم تشحيمها بانتظام، وذلك لغرض تحقيق العناية المثالية. للقيام بذلك يتم استخدام شحم معد ومناسب خصيصا لأجزاء إحكام السد هذه (رقم طلب المنتج 311368) ويتم إضفاء طبقة رقيقة من هذا الشحم على مدار كافة هذه الأجزاء.

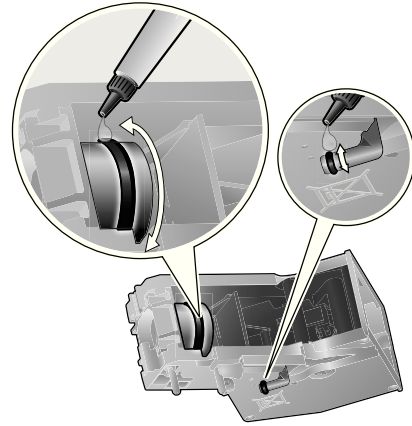

تنظيف وحدة الغلي

يجب تنظيف وحدة الغلي بانتظام!

إجراء تنظيف أولي أوتوماتيكي لوحدة الغلي:
يتم الضغط على زر الخدمات (12) لبرهة قصيرة. الجهاز يقوم بإجراء عملية الشطف إذا كان قد سبق قبل ذلك وتم أخذ قهوة. عقب ذلك فإن الجهاز يقوم بالتوقف عن التشغيل.

بالإضافة إلى برنامج التنظيف الأوتوماتيكي فإن وحدة الغلي (5a) يجب أن يتم وبصورة منتظمة إخراجها من الجهاز وتنظيفها (الصورة E الموجودة في مقدمة دليل المستخدم).

1 يتم إيقاف تشغيل الجهاز باستخدام المفتاح الرئيسي O/I (9). الآن لا يوجد أي زر مضيء.

2 يتم فتح باب وحدة الغلي (5b).

3 تجهيز تأمين الإغلاق (5d) الحمراء اللون الموجودة على وحدة الغلي يتم دفعها إلى أقصى اليسار.

4 يتم الضغط على الزر الانضغاطي (5c) الأحمر اللون، يتم الإمساك بوحدة الغلي من تجايف القبض ويتم إخراجها من الجهاز.

5 يتم تنظيف وحدة الغلي (5a) جيدا تحت ماء جاري.

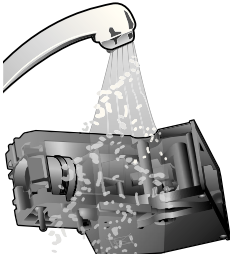

7 يتم إدارة القلب الوظيفي في اتجاه دوران عقرب الساعة مع الاستمرار في ذلك إلى أن تكون العلامات قد أصبحت موجودة بجانب بعضها.



8 يتم إدخال وحدة تكوين رغوي الحليب على صمام البخار. يجب التأكد من أن العلامة الحمراء الموجودة على صمام البخار قد أصبحت مغطاة.



⚠ خطر حدوث حروق!

يجب عدم استخدام الجهاز إلا عندما تكون أجزاء وحدة تكوين رغوي الحليب (6) مركبة مع بعضها بالكامل وتكون الوحدة مركبة في الجهاز.

- 2 يتم إدارة القلب الوظيفي (6d) في عكس اتجاه دوران عقرب الساعة ويتم إخراجها.

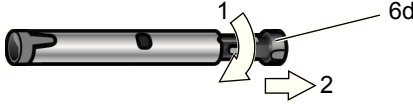

- 3 يتم إخراج الأنبوب الوظيفي (6c).



- 4 يتم تنظيف الأجزاء الفردية بمحلول مكون من ماء ومادة تنظيف وباستخدام فرشاة لينية، عند اللزوم يتم تقع الأجزاء لبعض الوقت في محلول مكون من ماء ومادة تنظيف. يتم تنظيف ثقب الهواء (6e) جيدا.

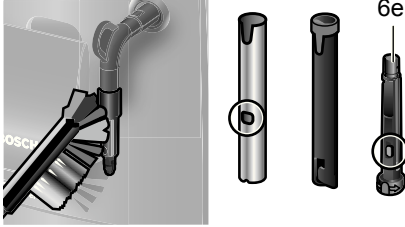

- 5 يتم شطف كافة الأجزاء بماء صافي ويتم تجفيفها.

- 6 يتم تركيب القلب الوظيفي (6d) والأنبوب الوظيفي (6c) سويا في الطرف المعدني.

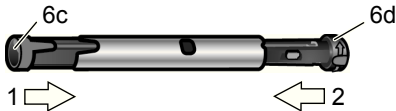

تنظيف وحدة تكوين رغاي الحليب

وحدة تكوين رغاي الحليب (6) يجب أن يتم تنظيفها بعد كل استخدام، وذلك لكي يتم إزالة ما قد يوجد من مخلفات.

تنبيه هام: قبل إخراج وحدة تكوين رغاي الحليب يجب أن يتم تركها حتى تكون قد بردت.

تفكيك وحدة تكوين رغاي الحليب لغرض التنظيف:

- 1 لإخراج الوحدة يتم الإمساك بها من على الطرف المعدني ويتم سحبها لأسفل وإخراجها.



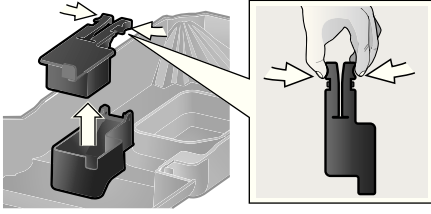

- الأجزاء التالية يجب عدم تنظيفها في غسالة الأواني والأطباق: لوحة التغطية (8a)، العوامة (8e)، درج مسحوق البن (4)، وحدة الغلي (5a).
- الأجزاء التالية صالحة للتنظيف في غسالة الأواني والأطباق: وعاء التتقيط (8c)، وعاء ثقل البن (8b)، شريحة تنقيط مخرج القهوة (8d)، غطاء الحفاظ على النكهة (2)، ملعقة مسحوق البن (18).
- الحيز الداخلي للجهاز (مواضع احتواء الأوعية ودرج مسحوق البن) يتم تنظيفه بالمسح بقطعة قماش.

تنبيه هام: وعاء التتقيط (8c) ووعاء ثقل البن (8b) يجب أن يتم إفراغهما وتنظيفهما يوميا، وذلك للحيلولة دون حدوث تكون لعفن أو فطريات.

تنبيه: عند إعمال تشغيل الجهاز حال كونه في وضع بارد باستخدام المفتاح الرئيسي O/I (9) أو عند توقف الجهاز أوتوماتيكيا عن التشغيل بعد أخذ قهوة، فإن الجهاز يقوم أوتوماتيكيا بإجراء عملية الشطف. بهذا فإن النظام يقوم بتنظيف نفسه ذاتيا.

تنبيه هام: في حالة ما إذا كان الجهاز لم يتم استخدامه لفترة طويلة (على سبيل المثال أثناء عطلة)، عندئذ فإن الجهاز يجب بعد ذلك أن يتم تنظيفه جيدا وبالكامل بما يشمل نظام الحليب ووحدة الغلي.

العناية والتنظيف اليومي

⚠ خطر حدوث صدمة كهربائية!

قبل إجراء التنظيف إخراج قابس الجهاز من مقبس التغذية بالتيار الكهربائي. يحظر وبصوة مطلقة غمر الجهاز في ماء. يجب عدم استخدام أي منظم بالبخار لتنظيف الجهاز.

- يتم تنظيف الجسم الخارجي للجهاز باستخدام قطعة قماش ناعمة ومرطبة بقليل من الماء.
- يجب عدم استخدام أية مواد تنظيف أو مناديل تنظيف حاكة أو كاشطة.
- مخلفات الكلس (الجير)، القهوة، الحليب، ومحلول إزالة الكلس (الجير) يجب دائما أن يتم إزالتها على الفور. تحت هذه المخلفات يمكن أن يتولد صدأ.
- من خلال السحب للأمام يتم إخراج وعاء التتقيط (8c) مع وعاء ثقل البن (8b). يتم إخراج لوحة التغطية (8a) وشريحة تنقيط مخرج القهوة (8d). يتم إفراغ وتنظيف وعاء التتقيط ووعاء ثقل البن.
- يتم إخراج درج مسحوق البن (4) ويتم تنظيفه.

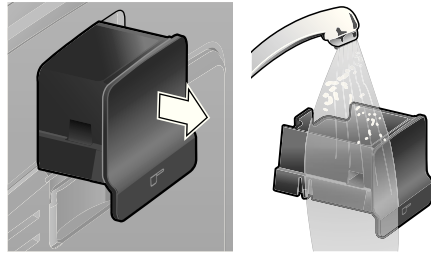

- يتم فك العوامة (8e) ويتم تنظيفها بقطعة قماش مرطبة بقليل من الماء.

إخراج ماء للشاي

- 1 يتم الضغط على الزر (11).
- الزر (يومض، الجهاز يقوم الآن بإجراء عملية التسخين لمدة قدرها حوالي 20 ثانية. بمجرد أن يضيء الميّن الصوتي و الزر (11)، يتم غمس وحدة إعداد رغوي الحليب حتى يصل إلى قاع الفنجان أو الكوب المملوء بمقدار الثلث بحليب.
- 3 يتم فتح وحدة تكوين رغوي الحليب (6) من خلال السحب للخارج.

⚠ خطر حدوث حروق!

- البخار المنساب للخارج يكون ساخنا جدا، هذا البخار يمكن أن يتسبب في تطاير قطرات من السوائل الجاري إعدادها. يجب عدم لمس الطرف أو توجيهه في اتجاه أشخاص.
- 4 يتم ترغية الحليب.
- 5 يتم إغلاق وحدة تكوين رغوي الحليب (6) من خلال الضغط للداخل.

تلميح مفيد: للحصول على رغوة حليب مثالية يفضل استخدام حليب بارد بمحتوى دسم قدره 1.5% على الأقل.

تنبيه هام: بقايا الحليب الجافة يكون من الصعب إزالتها، لهذا السبب فإن وحدة تكوين رغوي الحليب (6) يكون من الواجب حتماً أن يتم تنظيفها بماء فاتر بعد كل استخدام.

⚠ خطر حدوث حروق!

وحدة تكوين رغوي الحليب (6) تصبح ساخنة جدا. يجب عدم الإمساك بوحدة تكوين رغوي الحليب (6) إلا من على الجزء البلاستيكي.

يلزم أن يكون الجهاز في وضع الاستعداد للتشغيل.

- 1 يتم وضع فنجان أو كوب مدفاً مسبقاً تحت مخرج وحدة تكوين رغوي الحليب (6).
- 2 يتم فتح وحدة تكوين رغوي الحليب (6) من خلال السحب للخارج. الجهاز يقوم بإجراء عملية التسخين. من مخرج وحدة تكوين رغوي الحليب (6) ينساب ماء ساخن لمدة قدرها 40 ثانية.
- 3 لإيقاف هذه العملية يتم إغلاق وحدة تكوين رغوي الحليب (6) من خلال الضغط للداخل.

إعداد رغوة حليب

⚠ خطر حدوث حروق!

وحدة تكوين رغوي الحليب (6) تصبح ساخنة جدا. يجب عدم الإمساك بوحدة تكوين رغوي الحليب (6) إلا من على الجزء البلاستيكي.

تلميح مفيد: من الأفضل أن يتم أولاً ترغية الحليب وبعد ذلك أخذ القهوة أو يتم ترغية الحليب بصورة منفصلة ثم إضافته بعد ذلك إلى القهوة.

يلزم أن يكون الجهاز في وضع الاستعداد للتشغيل.

القهوة يتم إعدادها بالغلي وتنساب عقب ذلك في الفنجان (الفجانين).

من خلال الضغط مرة أخرى على زر البدء (10) يمكن إنهاء عملية الغلي قبل اكتمالها.

الإعداد باستخدام بن مطحون

هذا الجهاز الأوتوماتيكي بالكامل يمكن أيضا تشغيله بين مطحون (يجب عدم استخدام مستحضر بن فوري الذوبان في الماء).

تنبيه هام: يجب القيام يوميا بتعبئة ماء طازج في خزان الماء (16). يجب دائما أن يوجد في خزان الماء (16) قدرا كافيا من الماء لتشغيل الجهاز.

الإعداد

- 1 يتم فتح درج مسحوق البن (4).
 - 2 يتم وبرد أقصى تعبئة 2 ملعقة مسحوق مسطحة من البن المطحون في درج مسحوق البن.
 - احترس:** يجب عدم تعبئة حبوب بن كاملة أو مستحضر بن فوري الذوبان في الماء.
 - 3 يتم إغلاق درج مسحوق البن (4).
 - 4 يتم ضبط المقبض الدوار السفلي (13) على رمز .
 - 5 يتم الضغط على زر البدء (10).
- القهوة يتم إعدادها بالغلي وتنساب عقب ذلك في الفنجان.

الإعداد باستخدام حبوب بن

ماكينة الإسبرسو الأوتوماتيكية بالكامل هذه تقوم بطحن بن طازج لكل عملية إعداد قهوة.

تلميح مفيد: يفضل استخدام خليط حبوب بن إسبرسو أو خليط حبوب بن مناسب للمكينات الأوتوماتيكية بالكامل. للحصول على جودة مثالية يجب الحفاظ على حبوب البن في عبوة مغلقة وفي مكان بارد أو يتم تجميدها في الفريزر. حبوب البن يمكن أن يتم طحنها أيضا حال كونها مجمدة.

تنبيه هام: يجب القيام يوميا بتعبئة ماء طازج في خزان الماء (16). يجب دائما أن يوجد في خزان الماء (16) قدرا كافيا من الماء لتشغيل الجهاز.

يمكنكم إعداد مشروبات قهوة مختلفة بسهولة تامة من خلال الضغط على زر.

الإعداد

- يلزم أن يكون الجهاز في وضع الاستعداد للتشغيل.
- 1 يتم وضع فنجان (فجانين) مدفاً مسبقاً تحت مخرج القهوة (7).
 - تلميح مفيد:** عند إعداد إسبرسو صغير يجب دائما أن يتم تدفئة الفنجان مسبقاً، على سبيل المثال بماء دافئ.
 - 2 يتم اختيار نوع القهوة المرغوب فيه والكمية المرغوب فيها من خلال إدارة المقبض الدوار العلوي (14).
 - 3 يتم اختيار درجة قوة القهوة المرغوب فيها من خلال إدارة المقبض الدوار السفلي (13).
 - 4 يتم الضغط على زر البدء (10).

تنبيه: في حالة عدم إكمال أي زر في غضون مدة قدرها 90 ثانية، عندئذ فإن الجهاز يتحول إلى وضع استعداد إعداد القهوة بدون إجراء حفظ في الذاكرة. درجة حرارة الغلي التي كانت محفوظة في الذاكرة قبل ذلك تبقى محفوظة وسارية.

ضبط إعداد درجة الطحن

باستخدام المقبض الدوار (3) الخاص بضبط إعداد درجة الطحن يمكن أن يتم ضبط درجة النعومة المرغوب فيها لحبيبات مسحوق البن.

احترس

يجب عدم تغيير إعداد درجة الطحن إلا عندما تكون وحدة الطحن دائرة بالفعل! عدم الالتزام بمراعاة ذلك يمكن أن يتسبب في إلحاق تلف بالجهاز. يجب عدم إدخال اليد في وحدة الطحن.

- حال كون وحدة الطحن دائرة بالفعل يتم ضبط المقبض الدوار (3) فيما بين مسحوق البن الناعم (a): الإدارة في عكس اتجاه دوران عقرب الساعة) ومسحوق البن الناعم (b): الإدارة في اتجاه دوران عقرب الساعة).

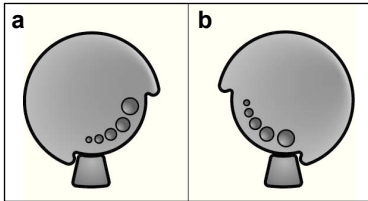

معلومة: الإعداد الجديد لا يظهر مفعوله إلا بعد فنجان القهوة التالي.

تلميح مفيد: عند استخدام حبوب بن ذات تحميص داكن يتم ضبط درجة طحن أكثر نعومة، وعند استخدام حبوب بن ذات لونا فاتحا عن ذلك يتم ضبط درجة طحن أكثر خشونة.

3 يتم الضغط على زر البدء (10) والإبقاء عليه مضغوطا لمدة 5 ثواني على الأقل. المبيّنات الضوئية التي تم ضبطها تومض، وقت إيقاف التشغيل الذي تم اختياره يكون قد تم حفظه في الذاكرة.

تنبيه: في حالة عدم إكمال أي زر في غضون مدة قدرها 90 ثانية، عندئذ فإن الجهاز يتحول إلى وضع استعداد إعداد القهوة بدون إجراء حفظ في الذاكرة. الوقت المحدد لإيقاف التشغيل الذي كان محفوظا في الذاكرة قبل ذلك يبقى محفوظا وساريا.

ضبط إعداد درجة حرارة الغلي

أيضا إعداد درجة حرارة الغلي يكون من الممكن ضبطه:

- 1 يتم ضبط المقبض الدوار (13) على وضع و و في نفس الوقت والإبقاء عليهما مضغوطين لمدة 5 ثواني على الأقل. عدد المبيّنات الضوئية التي قد أصبحت مضيئة الآن يشير إلى درجة حرارة الغلي التي تم الضبط عليها.
- 3 يتم الآن الضغط على زر البدء (10) وتكرار الضغط عليه إلى أن تكون درجة الحرارة المرغوب فيها قد أصبحت مضيئة: المبيّن الضوئي = منخفضة المبيّن الضوئي = متوسطة المبيّن الضوئي و و = مرتفعة

4 يتم الضغط على زر البدء (10) والإبقاء عليه مضغوطا لمدة 5 ثواني على الأقل. المبيّنات الضوئية التي تم ضبطها تومض، درجة الحرارة التي تم اختيارها يكون قد تم حفظها في الذاكرة.

الإيقاف الأوتوماتيكي للتشغيل



هنا يمكن تحديد المدة الزمنية التي يقوم الجهاز بعد انقضائها بعد انتهاء عملية إعداد المشروب الأخيرة بالتوقف عن التشغيل أوتوماتيكياً. هذا الإعداد يمكن ضبطه على وقت يبلغ قدره من 15 دقيقة حتى 4 ساعات. الوقت المضبوط مسبقاً لهذا الإعداد هو 1 ساعة؛ ويمكن تقصير هذا الوقت لغرض الاقتصاد في استهلاك الطاقة:

- 1 يتم ضبط المقبض الدوار (13) على وضع  (12) في نفس الوقت والإبقاء عليهما مضغوطين لمدة 5 ثواني على الأقل. عدد المبيّنات الضوئية التي قد أصبحت مضيئة الآن يشير إلى الوقت الذي تم الضبط عليه لإيقاف التشغيل.
- 2 يتم الآن الضغط على زر البدء (10) وتكرار الضغط عليه إلى أن يكون وقت إيقاف التشغيل المرغوب فيه قد أصبح مضيئاً:





تبدأ = 15 دقيقة

تبدأ و  = 30 دقيقة





تبدأ و  = 45 دقيقة

تبدأ و  و  = 1 ساعة

تبدأ و  و  و  = 2 ساعة

تبدأ و  و  و  و  = 2 ساعة

في حالة ما إذا كان يجب إدخال درجة عسر ماء أخرى غير تلك المضبوطة مسبقاً، أو عند تركيب مرشح ماء، يتم اتباع الخطوات التالية:

- 1 يتم ضبط المقبض الدوار (13) على وضع  (11) و  (12) في نفس الوقت والإبقاء عليهما مضغوطين لمدة 5 ثواني على الأقل. عدد المبيّنات الضوئية التي قد أصبحت مضيئة الآن يشير إلى درجة عسر الماء التي تم الضبط عليها.
- 3 يتم الآن الضغط على زر البدء (10) وتكرار الضغط عليه إلى أن تكون درجة عسر الماء المرغوب فيها قد أصبحت مضيئة، على سبيل المثال لدرجة عسر الماء 3 تضيء المبيّنات الضوئية  و  و .
- 4 يتم الضغط على زر البدء (10) والإبقاء عليه مضغوطاً لمدة 5 ثواني على الأقل. المبيّنات الضوئية التي تم ضبطها تومض، درجة عسر الماء التي تم اختيارها يكون قد تم حفظها في الذاكرة.

تنبيه هام: عند استخدام مرشح ماء (ملحق إضافي خاص، رقم طلب المنتج 461732) يتم اتباع الخطوات التالية، انظر «مرشح الماء» في صفحة 7.

تنبيه: في حالة عدم إعمال أي زر في غضون مدة قدرها 90 ثانية، عندئذ فإن الجهاز يتحول إلى وضع استعداد إعداد القهوة بدون إجراء حفظ في الذاكرة. درجة عسر الماء التي كانت محفوظة في الذاكرة قبل ذلك تبقى محفوظة وسارية.

معلومة: في حالة ما إذا كان الجهاز لم يتم استخدامه لفترة طويلة، عندئذ فإن المرشح المركب في الجهاز يجب أن يتم شطفه قبل استخدام الجهاز مرة أخرى. للقيام بذلك يتم إعداد وأخذ فنجان ماء ساخن ثم يتم سكبها.

الإعدادات

هذا الجهاز يتيح لكم إمكانية ملاءمة الإعدادات بصورة فردية. يمكنك ضبط إعدادات ما يلي:

درجة عسر الماء

في هذا الجهاز تتاح إمكانية ضبط إعداد درجة عسر الماء. الإعداد الصحيح لدرجة عسر الماء يكون ذو أهمية لكي يقوم الجهاز في الوقت الصحيح بإظهار البيان المناسب عندما يكون قد أصبح من اللازم أن يتم إزالة التكلس منه. الإعداد الذي تم ضبط الجهاز عليه قبل توريده من المصنع المنتج هو درجة عسر الماء 4. درجة عسر الماء يمكن الكشف عنها بواسطة شريط الاختبار المرفق مع الجهاز أو يمكن الاستعلام عنها لدى الشركة المحلية القائمة بالإمداد بالماء.

يتم غمس شريط الاختبار في الماء لبرهة قصيرة، ويتم نفض بقايا الماء من على الشريط بخفة، ثم يتم قراءة النتيجة بعد دقيقة واحدة.

عسر الماء		المستوى
القياس الألماني (°dH)	القياس الفرنسي (°fH)	
1-7	1-13	1
8-14	14-25	2
15-21	26-38	3
22-30	39-54	4

بعد ظهور البيان الخاص باستبدال المرشح أو بعد انقضاء شهرين بحد أقصى فإن فعالية المرشح تكون قد استهلكت. عندئذ فإنه يلزم أن يتم استبدال المرشح بأخر جديد وذلك لأسباب تتعلق بالنظافة الصحية ولكي يتم تجنب حدوث تكلس في الجهاز (وهذا ما يمكن أن يؤدي إلى حدوث تلف أو ضرر بالجهاز). المرشحات البديلة يمكن الحصول عليها لدى المتاجر (TCZ7003) أو لدى مركز خدمة العملاء (467873). في حالة عدم تركيب مرشح جديد، عندئذ يجب تغيير ضبط الإعداد الخاص بالمرشح الموضح في فصل «درجة عسر الماء».

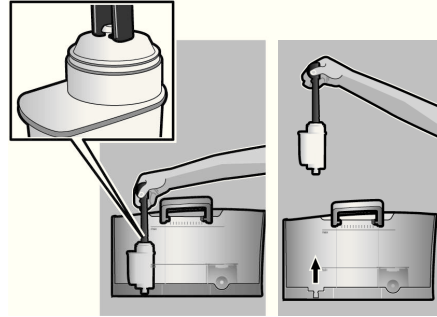

معلومة: باستخدام مؤشر المرشح يمكنك تعليم الشهر الذي قمت فيه بتركيب المرشح. كما يمكنك أيضا تعليم الشهر الذي يكون من اللازم أن يتم فيه تغيير المرشح للمرة التالية (بعد شهرين بحد أقصى).

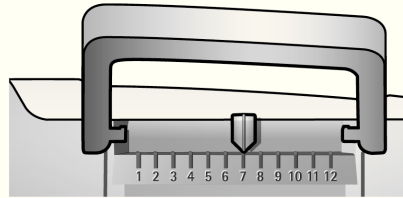

- 4 يتم ضغط الزرين (11) و (12) في نفس الوقت والإبقاء عليهما مضغوطين لمدة 5 ثواني على الأقل. عندئذ يضيء إما «تشغيل» أو «إيقاف تشغيل».
- 5 من خلال ضغط زر البدء (10) يتم ضبط «تشغيل».
- 6 للتأكيد يتم ضغط زر البدء (10) والإبقاء عليه مضغوطا لمدة 5 ثواني على الأقل، كافة المبيبات الضوئية تضيء لبرهة قصيرة.
- 7 المبين الضوئي يتأ يومض والمبين الضوئي لك، يضيء.
- 8 يتم وضع وعاء سعته 0.5 لتر تحت مخرج وحدة تكوين رغوي الحليب (6).
- 9 يتم فتح وحدة تكوين رغوي الحليب (6) من خلال السحب للخارج. المبين الضوئي لك، يومض.
- 10 ينساب ماء عبر المرشح ويقوم بشطفه.
- 11 عندما يضيء المبين الضوئي لك، يتم إغلاق وحدة تكوين رغوي الحليب (6) من خلال الضغط للداخل.
- 12 يتم إفراغ الوعاء. الجهاز أصبح مستعدا للتشغيل مرة أخرى.

معلومة: من خلال شطف المرشح فإنه يكون قد تم في نفس الوقت تفعيل وضع ضبط البيان الخاص باستبدال المرشح (= المبين الضوئي يتأ يومض).

لإيقاف تشغيل الجهاز يدويا قبل ذلك يتم ضغط زر الخدمات (12). الجهاز يقوم بإجراء عملية الشطف ثم يقوم بالتوقف عن التشغيل.

تنبيه: عند استخدام الجهاز لأول مرة أو بعد تنفيذ برنامج الخدمات أو عندما يكون الجهاز لم يتم تشغيله لفترة طويلة، فإن المشروب الأول يكون ما زال غير مكتمل النكهة ويجب عدم تناوله.

بعد البدء في تشغيل ماكينة الإسبرسو الأوتوماتيكية بالكامل فإن التكون المستمر لطبقة رغوة متماسكة ودقيقة المسام على وجه القهوة لا يتم التوصل إليه إلا بعد إعداد وصب عدة فناجين.

عند استخدام الجهاز لوقت طويل فإنه يكون من العادي أن تتولد قطرات ماء على فتحات التهوية.

مرشح الماء

مرشح الماء يمكنه التقليل من ترسبات الكلس. قبل أن يصبح من الممكن استخدام مرشح ماء جديد فإنه يكون من اللازم أن يتم شطف المرشح بماء. للقيام بذلك يتم اتباع الخطوات التالية:

- 1 باستخدام ملعقة مسحوق البن (18) يتم ضغط مرشح الماء في خزان الماء الفارغ حتى يستقر بإحكام.
- 2 يتم ملء خزان الماء (16) بالماء حتى علامة الحد الأقصى max.
- 3 يتم ضبط المقبض الدوار (13) على وضع

☉

البداية في تشغيل الجهاز

- 1 يتم وضع ماكينة الإسبرسو الأوتوماتيكية بالكامل على سطح مستوي وصامد للماء وذو متانة مناسبة لتحمل وزن الجهاز. يلزم مراعاة أن تكون فتحات التهوية الموجودة في الجهاز حرة وغير مغطاة.
- 2 يتم سحب قابس التوصيل بشبكة الكهرباء من موضع احتواء الكبل (20) ويتم توصيله بالمقبس. الطول المناسب يمكن أن يتم ضبطه من خلال الدفع للداخل أو السحب للخارج. للقيام بذلك يتم وضع الجهاز على سبيل المثال على حافة الطاولة بحيث يكون ظهر الجهاز مواجهًا لمستخدم الجهاز ثم يتم القيام إما بسحب الكبل إلى أسفل أو دفع الكبل إلى أعلى.
- 3 يتم تركيب وحدة تكوين رغاي الحليب. يجب عدم استخدام الجهاز إلا عندما تكون أجزاء وحدة تكوين رغاي الحليب (6) مركبة مع بعضها وتكون الوحدة مركبة في الجهاز.

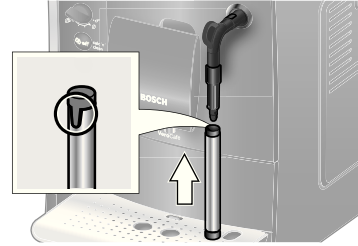

الجهاز يقوم بإجراء عملية التسخين وعملية الشطف. من مخرج القهوة ينساب قدر قليل من الماء للخارج. عندما تضيء المبيبات الضوئية (12) (OFF)، (11) (ON)، و (10) (START) فإن الجهاز يكون قد أصبح مستعدًا للعمل.

إيقاف تشغيل الجهاز

- عند عدم التعامل مع أيًا من عناصر التشغيل لمدة قدرها ساعة واحدة فإن الجهاز يقوم أوتوماتيكيًا بإجراء عملية الشطف ثم يقوم بالتوقف عن التشغيل (قابل للإعداد بصورة مستديمة، أنظر «الإيقاف الأوتوماتيكي للتشغيل» في فصل «الإعدادات» في صفحة 8).
- استثناء:** في حالة ما إذا كان قد تم فقط أخذ ماء ساخن أو بخار، عندئذ فإن الجهاز يتوقف عن التشغيل بدون إجراء عملية شطف.

- 4 يتم طي غطاء خزان الماء (17) لأعلى.
- 5 يتم إخراج خزان الماء (16) ويتم شطفه وملئه بماء طازج بارد. عند القيام بذلك يجب مراعاة علامة الحد الأقصى max.
- 6 يتم إدخال خزان الماء (16) في موضعه مع مراعاة كونه في وضع مستقيم ثم يتم ضغطه لأسفل حتى يصل إلى الوضع السفلي النهائي.

المقبض الدوار «اختيار المشروبات»

قبل الاستخدام لأول مرة

عموميات

يجب عدم ملء خزان الماء إلا بماء صافي وبارد وخالي من حمض الكربونيك (ماء غير غازي)، ويفضل تعبئة وعاء حبوب البن بخليط حبوب بن إسبرسو أو بخليط حبوب بن مناسب للماكينات الأوتوماتيكية بالكامل. يجب عدم استخدام أية حبوب بن مغطاة بطبقة لامعة أو طبقة من الكراميل أو حبوب بن معالجة بأية مواد إضافية أخرى محتوية على سكر، وذلك لأن مثل هذه الحبوب تسد وحدة الغلي. فيما يتعلق بهذا الجهاز فإن درجة عسر الماء تكون قابلة للضبط. الإعداد الذي تم ضبط الجهاز عليه قبل توريده من المصنع المنتج هو درجة عسر الماء 4. بواسطة شريط الاختبار المرفق مع الجهاز يتم الكشف عن درجة عسر الماء المزمع استخدامه مع الجهاز. في حالة ما إذا أسفر الاختبار عن قيمة أخرى غير 4، عندئذ يجب بعد البدء في تشغيل الجهاز أن يتم برمجة الجهاز بما يتناسب مع القيمة التي تم الكشف عنها (أنظر «درجة عسر الماء» في فصل «الإعدادات» في صفحة 8).

باستخدام هذا المقبض الدوار (14) يتم اختيار المشروب المرغوب فيه والكمية. علاوة على ذلك يتم باستخدام هذا المقبض الدوار تغيير ضبط إعدادات المستخدم.



إسبرسو صغير	☐
إسبرسو	☐
قهوة بالكريمة صغير	☐
قهوة بالكريمة	☐
قهوة بالكريمة كبير	☐
2 إسبرسو صغير	☐
2 إسبرسو	☐
2 قهوة بالكريمة صغير	☐
2 قهوة بالكريمة	☐
2 قهوة بالكريمة كبير	☐

وحدة تكوين رغاوي الحليب

وحدة تكوين رغاوي الحليب (6a) يمكن أن يتم فتحها وإغلاقها من خلال السحب للخارج والضغط للداخل.

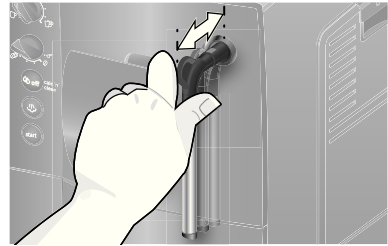

المبيّنات الضوئية

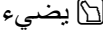
باب وحدة الغلي مفتوح، يجب إغلاق الباب.  يضيء

إضاءة ووميض المبيّن الضوئي المعني في كل حالة يشير إلى ما يلي:

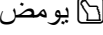
يجب إخراج وحدة الغلي وتنظيفها.  يومض

تُضَاء يضيء خزان الماء فارغ ويلزم أن يتم إعادة ملئه.

المقبض الدوار «قوة القهوة»

بإستخدام هذا المقبض الدوار  (13) يتم ضبط درجة قوة القهوة أو يتم ضبط اختيار مسحوق البن.

تُضَاء يومض مرشح الماء استهلك ويلزم أن يتم استبداله بأخر جديد.

⊗ يضيء وعاء حبوب البن فارغ ويجب أن يتم إعادة ملئه.

خفيف جدا 

Ⓝ يضيء صمام البخار يلزم أن يتم فتحه أو إغلاقه.

خفيف حتى 

عادي 

قوي 

مسحوق بن 

Ⓝ يومض على حسب الضبط المجرى في الإعدادات فإن وحدة تكوين رغاوي الحليب يخرج منها بخار أو ماء ساخن.

Ⓜ يضيء عند اختيار  باستخدام المقبض الدوار «قوة القهوة» فإن الرمز يضيء طوال مدة أخذ مسحوق البن.

Ⓜ يضيء وعاء التنقيط غير موجود أو غير مركب في موضعه على الوجه الصحيح، يجب تركيب وعاء التنقيط.

Ⓜ يومض الأوعية ممتلئة، يجب إفراغ الأوعية ثم إعادة تركيبها في موضعها.

عناصر التشغيل

8 وعاء التنقيط (الصورة D)

a لوحة تغطية

b وعاء ثقل البن

c وعاء تنقيط مخرج القهوة

d شريحة تنقيط مخرج القهوة

e عوامة

9 المفتاح الرئيسي O/I

10 زر البدء (start)

11 زر البخار (☺)

12 زر الخدمات (☺)

13 المقبض الدوار «قوة القهوة»

14 المقبض الدوار «اختيار المشروبات»

15 المبيّنات الضوئية

16 خزان ماء قابل للإخراج

17 غطاء خزان الماء

18 ملعقة مسحوق البن (وسيلة مساعدة لتركيب

خزان الماء)

19 موضع للحفاظ على ملعقة مسحوق البن

20 كبل توصيل بالكهرباء مع موضع لاحتواء

للكبل

المفتاح الرئيسي O/I

باستخدام المفتاح الرئيسي O/I (9) يتم تشغيل الجهاز أو يتم إيقاف تشغيله بالكامل (يتم قطع الإمداد بالتيار الكهربائي).

تنبيه هام: قبل إيقاف تشغيل الجهاز يجب تنفيذ برنامج الشطف، أو يجب استخدام زر الخدمات (12) لإيقاف تشغيل

زر الخدمات (☺)

من خلال الضغط على زر الخدمات (12) لبرهة قصيرة يقوم الجهاز بإجراء شطف ثم يقوم بالتوقف عن التشغيل. عندما يومض زر الخدمات (12) فإنه يكون من اللازم أن يتم تنفيذ برنامج الخدمة. من خلال الضغط على زر الخدمات (12) لبرهة طويلة يتم بدء تشغيل برنامج الخدمة. عندما يكون برنامج الخدمة جارياً فإن زر الخدمات (12) يومض، وعندما يكون البرنامج قد انتهى فإن زر الخدمات (12) ينطفئ.

زر البخار (☺)

من خلال الضغط على زر البخار (11) يتم توليد البخار الذي يستخدم في إعداد رغاوي الحليب.

زر البدء (start)

من خلال الضغط على زر البدء (10) يتم بدء إعداد المشروبات. من خلال الضغط مرة أخرى على الزر أثناء إعداد المشروبات يمكن إيقاف عملية صب المشروب قبل اكتمالها.

متضمنات التوريد

- أنظر صورة العرض العام الموجودة في مقدمة دليل المستخدم
- a ماكينة إسبرسو أوتوماتيكية بالكامل TES501
- b دليل المستخدم
- c شريط اختبار عسر الماء
- d ملعقة مسحوق البن
- e شحم (أنبوبة)

نظرة عامة

الصور A، B، C، D، E في الصفحات المطوية

- 1 وعاء حبوب البن
- 2 غطاء للحفاظ على النكهة
- 3 مفتاح اختيار دوار لضبط درجة الطحن
- 4 درج مسحوق البن (مسحوق البن/قرص التنظيف)
- 5 وحدة الغلي (الصورة E)
 - a وحدة الغلي
 - b باب
 - c زر انضغاطي
 - d تجهيزة تأمين إغلاق
- 6 وحدة تكوين رغاوي الحليب (الصورة C)
 - a صمام بخار
 - b ظرف معدني
 - c أنبوب وظيفي
 - d قلب وظيفي
 - e ثقب هواء
- 7 مخرج قهوة قابل لضبط الارتفاع

يجب نزع فيشة الكهرباء فوراً في حالة حدوث أي خطأ.

لا ينبغي إجراء أي إصلاحات على الجهاز مثل تغيير توصيلة تالفة إلا عن طريق خدمة العملاء الخاصة بنا لتجنب التعرض للأخطار.

لا تقم بغمس الجهاز أو سلك التوصيل في الماء مطلقاً.

لا تقم بالإمساك بترس الطحن.

استخدم الماكينة في أماكن خالية من الصقيع.

⚠ خطر الإصابة بحروق

يكون مخرج رغوة اللبن (6) ساخناً للغاية. بعد الاستخدام، اتركه ليبرد أولاً قبل أن تلمسه.

لا تستخدم هذا الجهاز إلا بعد تجميع أجزاء صانع الرغوة (6) وتركيبها بالكامل.

⚠ خطر الاختناق

لا تسمح للأطفال باللعب في مواد التعبئة.

المحتويات

محبية القهوة الموقرة،
محب القهوة الموقرون،
نتقدم لكم بأصدق التهاني على شرائكم ماكينة
الإيسرسو الأوتوماتيكية بالكامل المنتجة من
شركة بوش.

تعليمات الأمان

يُرجى قراءة دليل الاستعمال بعناية ثم ابدأ العمل
مع الاحتفاظ به!
الرجاء إعطاء هذه الأدلة للمالك الجديد إذا
قمت ببيع الجهاز.
ماكينة الإيسرسو الأوتوماتيكية بالكامل
هذه مناسبة لإعداد كميات قليلة من القهوة
للاستخدام المنزلي أو الأغراض غير التجارية
المشابهة للاستخدام المنزلي. وتتضمن
الاستخدامات المنزلية مثلاً الاستخدام في
مطابخ الموظفين في المتاجر والمكاتب وفي
المشروعات الزراعية والأنشطة التجارية
الأخرى، وكذلك الاستخدام من قبل الضيوف في
الفنادق الصغيرة وأماكن المعيشة المشابهة.

⚠ خطر الصعق الكهربائي!

لا يتم توصيل الكهرباء للجهاز وتشغيله إلا طبقاً
للبيانات المدونة على لوحة البيانات.
لا يُستخدم إلا إذا لم يكن في التوصيلات والجهاز
أي أضرار.
لا يتم استخدام الجهاز إلا في الغرفة وفي درجة
حرارة الغرفة.
لا يستخدم الأشخاص (وأيضاً الأطفال) ذوي
القدرات الجسدية أو العقلية الضعيفة أو قليلي
الخبرة والمعرفة الجهاز إلا إذا تم مراقبتهم أو
كان هناك إرشادات فيما يتعلق باستخدام الجهاز
من قبل شخص مسؤول عن سلامتهم.
يجب إبقاء الأطفال بعيدين عن الجهاز. يجب
مراقبة الأطفال لمنعهم من اللعب بالجهاز.

متضمنات التوريد	2
نظرة عامة	2
عناصر التشغيل	3
– المفتاح الرئيسي O/I	3
– زر الخدمات (Service)	3
– زر البخار (Steam)	3
– زر البدء (Start)	3
– المبيبات الضوئية	4
– المقبض الدوار «قوة القهوة»	5
– المقبض الدوار «اختيار المشروبات»	5
– وحدة تكوين رغاوي الحليب	5
– قيل الاستخدام لأول مرة	5
– مرشح الماء	7
– الإعدادات	8
– درجة عسر الماء	8
– الإيقاف الأوتوماتيكي للتشغيل	10
– ضبط إعداد درجة حرارة الغلي	10
– ضبط إعداد درجة الطحن	11
– الإعداد باستخدام حبوب بن	11
– الإعداد باستخدام بن مطحون	12
– إخراج ماء للشاي	12
– إعداد رغوة حليب	12
– العناية والتنظيف اليومي	13
– تنظيف وحدة تكوين رغاوي الحليب	14
– تنظيف وحدة الغلي	16
– نصائح للاقتصاد في استهلاك الطاقة	17
– برنامج الخدمات	17
– الوقاية من الأضرار المترتبة على التجمد	18
– الملحقات التكميلية	19
– التخلص من الجهاز	19
– الضمان	19
– بيانات تقنية	20
– قم بإزالة المشاكل البسيطة بنفسك	21

Kundendienst – Customer Service

DE Deutschland, Germany

BSH Hausgeräte Service GmbH
Zentralwerkstatt

für kleine Hausgeräte
Trautskirchener Strasse 6 – 8
90431 Nürnberg

Online Auftragsstatus, Filterbeutel-
Konfigurator und viele weitere
Infos unter: www.bosch-home.de

Reparaturservice*
(Mo-Fr: 8.00-18.00 erreichbar)
Tel.: 01801 33 53 03
mailto:cp-servicecenter@
bshg.com

Ersatzteilbestellung*
(365 Tage rund um die Uhr erreichbar)
Tel.: 01801 33 53 04
Fax: 01801 33 53 08
mailto:spareparts@bshg.com

* 3,9 Ct./Min. aus dem Festnetz,
Mobilfunk max. 0,42 €/Min.

AE United Arab Emirates, الإمارات العربية المتحدة

BSH Home Appliances FZE
Round About 13,
Plot Nr MO-0532A
Jebel Ali Free Zone – Dubai
Tel.: 04 881 4401
mailto:service-ua@bshg.com
www.bosch-home.com

AT Österreich, Austria

BSH Hausgeräte
Gesellschaft mbH
Werkkundendienst
für Hausgeräte
Quellenstrasse 2
1100 Wien
Tel.: 0810 240 260*
Fax: 01 605 75 51 212
mailto:vie-stoerungsannahme@
bshg.com

Hotline für Espresso-Geräte:
Tel.: 0810 700 400*
www.bosch-home.at
*innerhalb Österreichs zum Regionaltarif

AU Australia

BSH Home Appliances Pty. Ltd.
7-9 Arco Lane
HEATHERTON, Victoria 3202
Tel.: 1300 368 339
Fax: 1300 306 818
valid only in AUS
mailto:bshau-as@bshg.com
www.bosch-home.com.au

BA Bosna i Hercegovina, Bosnia-Herzegovina

"HIGH" d.o.o.
Odobasina 57
71000 Sarajewo
Info-Line: 061 100 905
Fax: 033 213 513
mailto:delicnanda@hotmail.com

BE Belgique, België, Belgium

BSH Home Appliances S.A.
Avenue du Laerbeek 74
Laarbeeklaan 74
1090 Bruxelles – Brussel
Tel.: 070 222 141
Fax: 024 757 291
mailto:bru-repairs@bshg.com
www.bosch-home.be

BG Bulgaria

EXPO2000-service
жк.Овча купел 1
бул.Президент Линкълн
бл. 431-партер
1359 София
тел.: 0879 826 388
mobil: 087 814 50 91
mailto:service@expo2000.bg

BH Bahrain, البحرين

Khalaifat Est.
P.O.BOX 5111
Manama
Tel.: 1759 2233
mailto:service@khalaifat.com

BR Brasil, Brazil

Mabe Hortolândia
Eletrodomésticos Ltda.
Rua Barão Geraldo Rezende, 250
13020-440 Campinas/SP
Tel.: 0800 704 5446
Fax: 0193 737 7769
mailto:bshconsumidor@
ATENTO.com.br
www.boscheletrodomesticos.com.br

BY Belarus, Беларусь

ООО "БСХ Бытовая техника"
тел.: 495 737 2961
mailto:mok-kdhl@bshg.com

CH Schweiz, Suisse, Svizzera, Switzerland

BSH Hausgeräte AG
Werkkundendienst für
Hausgeräte
Fahrweidstrasse 80
8954 Geroldswil
mailto:ch-info.hausgeraete@
bshg.com

Service Tel.: 0848 840 040
Service Fax: 0848 840 041
mailto:ch-reparatur@bshg.com
Ersatzteile Tel.: 0848 880 080
Ersatzteile Fax: 0848 880 081
mailto:ch-ersatzteil@bshg.com
www.bosch-home.com

CY Cyprus, Κύπρος

BSH Ikiakes Syskeves-Service
39, Arh. Makaaniou III Str.
2407 Egomi/Nikosia (Lefkosia)
Tel.: 77 77 807
Fax: 022 658 128
mailto:bsh.service.cyprus@
cytanet.com.cy

CZ Česká Republika, Czech Republic

BSH domácí spotřebiče s.r.o.
Firemní servis domácích
spotřebičů
Pekařská 10b
155 00 Praha 5
Tel.: 0251 095 546
Fax: 0251 095 549
www.bosch-home.com

DK Danmark, Denmark

BSH Hvidevarer A/S
Telegrafvej 4
2750 Ballerup
Tel.: 44 89 89 85
Fax: 44 89 89 86
mailto:BSH-Service.dk@
BSHG.com
www.bosch-home.dk

EE Eesti, Estonia

SIMSON OÜ
Raua 55
10152 Tallinn
Tel.: 0627 8730
Fax: 0627 8733
mailto:teenindus@simson.ee

ES España, Spain

BSH Electrodomésticos
España S.A.
Servicio BSH al Cliente
Polígono Malpica, Calle D
Parcela 96 A
50016 Zaragoza
Tel.: 902 351 352
Fax: 976 578 425
mailto:CAU-Bosch@bshg.com
www.bosch-home.es

FI Suomi, Finland

BSH Kodinkoneet Oy
Itälähdenkatu 18 A, PL 123
00201 Helsinki
Tel.: 0207 510 700
Fax: 0207 510 780
mailto:Bosch-Service-FI@
bshg.com
www.bosch-home.fi
Lankapuhelimesta 8,28 snt/puhelu
+ 7 snt/min (alv 23%)
Matkapuhelimesta 8,28 snt/puhelu
+ 17 snt/min (alv 23%)

FR France

BSH Electroménager S.A.S.
50 rue Ardoin – BP 47
93401 SAINT-OUEN cedex
Service interventions à domicile:
01 40 10 11 00

Service consommateurs:
0 892 698 010 (0,34 € TTC/mn)
mailto:soa-bosch-conso@bshg.com
www.bosch-home.fr

GB Great Britain

BSH Home Appliances Ltd.
Grand Union House
Old Wolverton Road
Wolverton
Milton Keynes MK12 5PT
To arrange an engineer visit, to
order spare parts and accessories
or for product advice please visit
www.bosch-home.co.uk
or call
Tel.: 0844 892 8979*

*Calls from a BT landline will be charged at
up to 3 pence per minute. A call set-up fee
of up to 6 pence may apply.

GR Greece, Ελλάς

BSH Ikiakes Siskeves A.B.E.
Central Branch Services
17 km E.O. Athinon-Lamias &
Potamou 20
145 64 Kifisia
Greece – Athens
Tel.: 2104 277 701
Fax: 2104 277 669
North-Greece – Thessaloniki
Tel.: 2310 497 200
Fax: 2310 497 220
South-Greece – Heraklion/Kreta
Tel.: 2810 325 403
Fax: 2810 324 585
Central-Greece – Patras
Tel.: 2610 330 478
Fax: 2610 331 832
mailto:cs_gr_helpdesk@bshg.com
www.bosch-home.gr

HK Hong Kong, 香港

BSH Home Appliances Limited
Unit 1 & 2, 3rd Floor
North Block, Skyway House
3 Sham Mong Road
Tai Kok Tsui, Kowloon
Hong Kong
Tel.: 2565 6151
Fax: 2565 6252
mailto:bshhkg.service@bshg.com

HR Hrvatska, Croatia

Andabaka d.o.o.
Gunduliceva 10
21000 Split
Info-Line: 021 481 403
Info-Fax: 021 481 402
mailto:servis@andabaka.hr

HU Magyarország, Hungary

BSH Háztartási Készülék
Kereskedelmi Kft.
Háztartási gépek márkaszervize
Királyhágó tér 8-9
1126 Budapest
Hibabejelentés
Tel.: 01 489 5461
Fax: 01 201 8786
mailto:hibabejelentes@bsh.hu
Alkatrészrendelés
Tel.: 01 489 5463
Fax: 01 201 8786
mailto:alkatrészrendeles@bsh.hu
www.bosch-home.com

IE Republic of Ireland

BSH Home Appliances Ltd.
Unit F4, Ballymount Drive
Ballymount Industrial Estate
Walkinstown
Dublin 12
Service Requests,
Spares and Accessories
Tel.: 01450 2655
Fax: 01450 2520
www.bosch-home.eu.uk

IL Israel, ישראל

C/S/B Home Appliance Ltd.
Ulil Building
2, Hamelacha St.
Industrial Park North
71293 Lod
Tel.: 08 9777 222
Fax: 08 9777 245
mailto:csb-serv@zahav.net.il

IS Iceland

Smith & Norland hf.
Noatuni 4
105 Reykjavik
Tel.: 0520 3000
Fax: 0520 3011
www.sminor.is

IT Italia, Italy

BSH Elettrodomestici S.p.A.
Via. M. Nizzoli 1
20147 Milano (MI)
Numero verde 800 829120
mailto:mil-assistenza@bshg.com
www.bosch-home.com

KZ Kazakhstan, Қазақстан

IP "Batkayev Ildus A."
B. Momysh-uly Str.7
Chymkent 160018
Tel./Fax: 0252 31 00 06
mailto:evrika_kz@mail.ru

LB Lebanon, لبنان

Teheni, Hana & Co.
Boulevard Dora 4043 Beyrouth
P.O. Box 90449
Jdeideh 1202 2040
Tel.: 01 255 211
mailto:Info@Teheni-Hana.com

LT Lietuva, Lithuania

Senuku prekybos centras UAB
Jonavos g. 62
44192 Kaunas
Tel.: 0372 12146
Fax: 0372 12165
www.senukai.lt

LU Luxembourg

BSH électroménagers S.A.
13-15 ZI Breedeweues
1259 Senningerberg
Tel.: 26349 300
Fax: 26349 315
mailto:lux-service.electromenager@
bshg.com
www.bosch-home.com

LV Latvija, Latvia

General Serviss Limited
Bullu street 70c
1067 Riga
Tel.: 07 42 41 37
mailto:bt@olimpeks.lv
Elkor Serviss
Brivibas gatve 201
1039 Riga
Tel.: 067 0705 20; -36
Fax: 067 0705 24
mailto:domoservice@elkor.lv
www.servisacentrs.lv

MD Moldova

S.R.L. "Rialto-Studio"
ул. Щусева 98
2012 Кишинев
тел./факс: 022 23 81 80
mailto:bosch-md@mail.ru

ME Crna Gora, Montenegro

Elektronika komerc
Ul. 27 Mart br.2
81000 Podgorica
Tel./Fax: 020 662 444
Mobil: 069 324 812
mailto:ekobosch.servis@t-com.me

MK Macedonia, Македонија

GORENEC
Jane Sandanski 69 lok.3
1000 Skopje
Tel.: 02 2454 600
Mobil: 070 697 463
mailto:gorenecc@yahoo.com

MT Malta

Oxford House Ltd.
Notabile Road
Mriehel BKR 14
Tel.: 021 442 334
Fax: 021 488 656
www.oxfordhouse.com.mt

MV Raajjeyge Jumhooriyyaa, Maledives

Lintel Investments
Ma. Maadheli, Majeedhee Magu
Malé
Tel.: 0331 0742
mailto:mohamed.zuhuree@
lintel.com.mv

NL Nederland, Netherlands

BSH Huishoudapparaten B.V.
Burg. Stramanweg 122
1101 EN Amsterdam Zuidoost
Storingsmelding:
Tel.: 088 424 4010
Fax: 088 424 4845
mailto:contactcenter-nl@
bshg.com
Onderdelenverkoop:
Tel.: 088 424 4010
Fax: 088 424 4801
mailto:bosch-onderdelen@bshg.com
www.bosch-home.nl

NO Norge, Norway

BSH Husholdningsapparater A/S
Grensesvingen 9
0661 Oslo
Tel.: 22 66 06 00
Fax: 22 66 05 50
mailto:Bosch-Service-NO@
bshg.com
www.bosch-home.no

NZ New Zealand

BSH Home Appliances Ltd.
Unit F 2, 4 Orbit Drive
Mairangi BAY
Auckland 0632
Tel.: 09 477 0492
Fax: 09 477 2647
mailto:bshnz-cs@bshg.com
www.bosch-home.co.nz

PL Polska, Poland

BSH Sprzet Gospodarstwa
Domowego sp. z o.o.
Al. Jerozolimskie 183
02-222 Warszawa
Centrala Serwisu
Tel.: 0801 191 534
Fax: 022 57 27 709
mailto:Serwis.Fabryczny@bshg.com
www.bosch-home.pl

PT Portugal

BSHP Electrodomesticos Lda.
Rua Alto do Montijo, nº 15
2790-012 Carnaxide
Tel.: 707 500 545
Fax: 21 4250 701
mailto:bosch.electrodomesticos.pt@
bshg.com
www.bosch-home.pt

RO România, Romania

BSH Electrocasnice srl.
Sos. Bucuresti-Ploiesti,
nr.17-21, sect.1
13682 Bucuresti
Tel.: 0801 000 110
Fax: 021 203 9731
mailto:service.romania@bshg.com
www.bosch-home.com

RU Russia, Россия

ООО "БСХ Бытовая техника"
Сервис от производителя
Малая Калужская 19/1
119071 Москва
тел.: 495 737 2961
mailto:mok-kdhl@bshg.com
www.bosch-home.com

SE Sverige, Sweden

BSH Hushallsapparater AB
Landsvägen 32
169 29 Solna
Tel.: 0771 11 22 77
mailto:Bosch-Service-SE@
bshg.com
www.bosch-home.se

SG Singapore, 新加坡

BSH Home Appliances Pte. Ltd.
37 Jalan Pemimpin
Union Industrial Building
Block A, #01-03
577177 Singapore
Tel.: 6751 5000
Fax: 6751 5005
mailto:bshsgp.service@bshg.com

SI Slovenija, Slovenia

BSH Hišni aparati d.o.o.
Litostrojska 48
1000 Ljubljana
Tel.: 01 583 08 87
Fax: 01 583 08 89
mailto:informacije.servis@
bshg.com
www.bosch-home.com

SK Slovensko, Slovakia

Technoservis Bratislava
Trhová 38
84108 Bratislava – Doubravka
Tel.: 02 6446 3643
Fax: 02 6446 3643
www.bosch-home.com

TR Türkiye, Turkey

BSH Ev Aletleri Sanayi
ve Ticaret A.S.
Cakmak Mahallesi
Balkan Caddesi No: 51
34770 Ümraniye, Istanbul
Tel.: 0 216 444 6333
Fax: 0 216 528 9188
mailto:careline.turkey@bshg.com
www.bosch-home.com

TW Taiwan, 台灣

Achelis Taiwan Co. Ltd.
4th floor, No. 112 Sec 1
Chung Hsiao E Road
Taipei ROC 100
Tel.: 02 2321 6222
mailto:Bosch@achelis.com.tw

UA Ukraine, Україна

ТОВ "БСХ Побутова Техніка"
тел.: 044 4902095
www.bosch-home.com

XK Kosovo

NTP GAMA
Rruga Mag Prishtine-Ferizaj
70000 Ferizaj
Tel.: 038 502 448
Fax: 029 021 434
mailto:gama_mb@yahoo.com

XS Srbija, Serbia

SZR "SPECIJALELEKTRO"
Bulevar Milutina Milankovića 34
11070 Novi Beograd
Tel.: 011 2147 110
Fax: 011 2139 689
mailto:spec.el@eunet.rs

ZA South Africa

BSH Home Appliances (Pty) Ltd.
15th Road Randjespark
Private Bag X36, Randjespark
1685 Midrand – Johannesburg
Tel.: 086 002 6724
Fax: 086 617 1780
mailto:applianceserviceza@
bshg.com
www.bosch-home.com

Garantiebedingungen DEUTSCHLAND (DE)

Die nachstehenden Bedingungen, die Voraussetzungen und Umfang unserer Garantieleistung beschreiben, lassen die Gewährleistungsverpflichtungen des Verkäufers aus dem Kaufvertrag mit dem Endabnehmer unberührt.

Für dieses Gerät leisten wir Garantie gemäß nachstehenden Bedingungen:

1. Wir beheben unentgeltlich nach Maßgabe der folgenden Bedingungen (Nr. 2 - 6) Mängel am Gerät, die nachweislich auf einem Material- und/ oder Herstellungsfehler beruhen, wenn sie uns unverzüglich nach Feststellung und innerhalb von 24 Monaten nach Lieferung an den Erstendabnehmer gemeldet werden. Zeigt sich der Mangel innerhalb von 6 Monaten ab Lieferung, wird vermutet, dass es sich um einen Material- oder Herstellungsfehler handelt.

2. Die Garantie erstreckt sich nicht auf leicht zerbrechliche Teile wie z.B. Glas oder Kunststoff bzw. Glühlampen.

Eine Garantiepflicht wird nicht ausgelöst durch geringfügige Abweichungen von der Soll-Beschaffenheit, die für Wert und Gebrauchstauglichkeit des Gerätes unerheblich sind, oder durch Schäden aus chemischen und elektrochemischen Einwirkungen von Wasser, sowie allgemein aus anomalen Umweltbedingungen oder sachfremden Betriebsbedingungen oder wenn das Gerät sonst mit ungeeigneten Stoffen in Berührung gekommen ist. Ebenso kann keine Garantie übernommen werden, wenn die Mängel am Gerät auf Transportschäden, die nicht von uns zu vertreten sind, nicht fachgerechte Installation und Montage, Fehlgebrauch, eine nicht haushaltsübliche Nutzung, mangelnde Pflege oder Nichtbeachtung von Bedienungs- oder Montagehinweisen zurückzuführen sind.

Der Garantieanspruch erlischt, wenn Reparaturen oder Eingriffe von Personen vorgenommen werden, die hierzu von uns nicht ermächtigt sind, oder wenn unsere Geräte mit Ersatzteilen, Ergänzungs- oder Zubehörteilen versehen werden, die keine Originalteile sind und dadurch ein Defekt verursacht wird.

3. Die Garantieleistung erfolgt in der Weise, dass mangelhafte Teile nach unserer Wahl unentgeltlich instandgesetzt oder durch einwandfreie Teile ersetzt werden.

Geräte, die zumutbar (z.B. im PKW) transportiert werden können, und für die unter Bezugnahme auf diese Garantie eine Garantieleistung beansprucht wird, sind unserer nächstgelegenen Kundendienststelle oder unserem Vertragskundendienst zu übergeben oder zuzusenden. Instandsetzungen am Aufstellungsort können nur für stationär betriebene (feststehende) Geräte verlangt werden.

Es ist jeweils der Kaufbeleg mit Kauf- und/oder Lieferdatum vorzulegen. Ersetzte Teile gehen in unser Eigentum über.

4. Sofern die Nachbesserung von uns abgelehnt wird oder fehlschlägt, wird innerhalb der oben genannten Garantiezeit auf Wunsch des Endabnehmers kostenfrei gleichwertiger Ersatz geliefert.

5. Garantieleistungen bewirken weder eine Verlängerung der Garantiefrist, noch setzen sie eine neue Garantiefrist in Lauf. Die Garantiefrist für eingebaute Ersatzteile endet mit der Garantiefrist für das ganze Gerät.

6. Weitergehende oder andere Ansprüche, insbesondere solche auf Ersatz außerhalb des Gerätes entstandener Schäden sind - soweit eine Haftung nicht zwingend gesetzlich angeordnet ist - ausgeschlossen.

Diese Garantiebedingungen gelten für in Deutschland gekaufte Geräte. Werden Geräte ins Ausland verbracht, die die technischen Voraussetzungen (z.B. Spannung, Frequenz, Gasarten, etc.) für das entsprechende Land aufweisen und die für die jeweiligen Klima- und Umweltbedingungen geeignet sind, gelten diese Garantiebedingungen auch, soweit wir in dem entsprechenden Land ein Kundendienstnetz haben. Für im Ausland gekaufte Geräte gelten die von unserer jeweils zuständigen Landesvertretung herausgegebenen Garantiebedingungen. Diese können Sie über Ihren Fachhändler, bei dem Sie das Gerät gekauft haben, oder direkt bei unserer Landesvertretung anfordern.

Beachten Sie unser weiteres Kundendienst-Angebot:

Auch nach Ablauf der Garantie stehen Ihnen unser Werkskundendienst und unsere Servicepartner zur Verfügung.

Robert Bosch Hausgeräte GmbH
Carl-Wery-Str. 34 / 81739 München // Germany

Für Produktinformationen sowie Anwendungs- und Bedienungsfragen aus Deutschland:

Bosch-Infoteam

(Mo-Fr: 8.00-18.00 Uhr erreichbar)

Tel.: 01805 267242* oder unter

bosch-infoteam@bshg.com

*) 0,14 €/Min. aus dem Festnetz,

Mobilfunk max. 0,42 €/Min.

Nur für Deutschland gültig!

Robert Bosch Hausgeräte GmbH

Carl-Wery-Str. 34

81739 München

Germany

www.bosch-home.com

9000649344 – 08/11